

Inspiron 15



Seri 3000

Panduan Pemilik Komputer

Model Komputer: Inspiron 15–3541/15–3542
Model Resmi: P40F
Tipe Resmi: P40F001/P40F002



Catatan, Perhatian, dan Peringatan

-  **CATATAN:** CATATAN menunjukkan informasi penting yang membantu Anda untuk menggunakan komputer dengan lebih baik.
 -  **PERHATIAN:** PERHATIAN menunjukkan kemungkinan terjadinya kerusakan pada perangkat keras atau hilangnya data, dan memberitahu Anda mengenai cara menghindari masalah tersebut.
 -  **PERINGATAN:** PERINGATAN menunjukkan kemungkinan terjadinya kerusakan pada properti, cedera, atau kematian.
-

Copyright © 2014 Dell Inc. Hak cipta dilindungi undang-undang. Produk ini dilindungi oleh AS dan hak cipta internasional serta undang-undang properti intelektual. Dell™ dan logo Dell merupakan merek dagang dari Dell Inc. di Amerika Serikat dan/atau yurisdiksi lain. Seluruh merek dan nama lainnya yang disebutkan di sini dapat merupakan merek dagang perusahaannya masing-masing.

2014 - 03

Rev. A00

Daftar Isi

Sebelum Mengerjakan Bagian Dalam Komputer.....	10
Persiapan	10
Petunjuk Keselamatan.....	10
Alat Bantu yang Disarankan.....	11
Setelah Mengerjakan Bagian Dalam Komputer.....	13
Melepaskan Baterai.....	14
Prosedur.....	14
Memasang Kembali Baterai.....	15
Prosedur.....	15
Melepaskan Penutup Bawah.....	16
Langkah-langkah sebelumnya.....	16
Prosedur.....	16
Memasang Kembali Penutup Bawah.....	17
Prosedur.....	17
Langkah-langkah berikutnya.....	17
Melepaskan Drive Optik.....	18
Langkah-langkah sebelumnya.....	18
Prosedur.....	18
Memasang Kembali Drive Optik.....	20
Prosedur.....	20
Langkah-langkah berikutnya.....	20

Melepaskan Hard Disk	21
Langkah-langkah sebelumnya.....	21
Prosedur.....	21
Memasang Kembali Hard Disk	23
Prosedur.....	23
Langkah-langkah berikutnya.....	23
Melepaskan Modul Memori	24
Langkah-langkah sebelumnya.....	24
Prosedur.....	25
Memasang Kembali Modul Memori	26
Prosedur.....	27
Langkah-langkah berikutnya.....	27
Melepaskan Kartu Nirkabel	28
Langkah-langkah sebelumnya.....	28
Prosedur.....	28
Memasang Kembali Kartu Nirkabel	30
Prosedur.....	30
Langkah-langkah berikutnya.....	30
Melepaskan Keyboard	31
Langkah-langkah sebelumnya.....	31
Prosedur.....	31
Memasang Kembali Keyboard	34
Prosedur.....	34
Melipat Kabel Keyboard.....	34
Langkah-langkah berikutnya.....	38

Melepaskan Sandaran Tangan.....	39
Langkah-langkah sebelumnya.....	39
Prosedur.....	40
Memasang Kembali Sandaran Tangan.....	43
Prosedur.....	43
Langkah-langkah berikutnya.....	43
Melepaskan Modul Tombol Daya.....	44
Langkah-langkah sebelumnya.....	44
Prosedur.....	44
Memasang Kembali Modul Tombol Daya.....	46
Prosedur.....	46
Langkah-langkah berikutnya.....	46
Melepaskan Panel Sentuh.....	47
Langkah-langkah sebelumnya.....	47
Prosedur.....	47
Memasang Kembali Panel Sentuh.....	50
Prosedur.....	50
Langkah-langkah berikutnya.....	50
Melepaskan Board Konektor Baterai.....	51
Langkah-langkah sebelumnya.....	51
Prosedur.....	52
Memasang Kembali Board Konektor Baterai.....	53
Prosedur.....	53
Langkah-langkah berikutnya.....	53

Melepaskan Board I/O.....	54
Langkah-langkah sebelumnya.....	54
Prosedur.....	54
Memasang Kembali Board I/O.....	56
Prosedur.....	56
Langkah-langkah berikutnya.....	56
Melepaskan Board Konektor Drive Optik.....	57
Langkah-langkah sebelumnya.....	57
Prosedur.....	58
Memasang Kembali Board Konektor Drive Optik.....	60
Prosedur.....	60
Langkah-langkah berikutnya.....	60
Melepaskan Baterai Sel Berbentuk Koin.....	61
Langkah-langkah sebelumnya.....	61
Prosedur.....	61
Memasang Kembali Baterai Sel Berbentuk Koin.....	63
Prosedur.....	63
Langkah-langkah berikutnya.....	63
Melepaskan Port Adaptor Daya.....	64
Langkah-langkah sebelumnya.....	64
Prosedur.....	64
Memasang Kembali Port Adaptor Daya.....	66
Prosedur.....	66
Langkah-langkah berikutnya.....	66

Melepaskan Speaker.....	67
Langkah-langkah sebelumnya.....	67
Prosedur.....	67
Memasang Kembali Speaker.....	69
Prosedur.....	69
Langkah-langkah berikutnya.....	69
Melepaskan Board Sistem.....	70
Langkah-langkah sebelumnya.....	70
Prosedur.....	71
Memasang Kembali Board Sistem.....	73
Prosedur.....	73
Langkah-langkah berikutnya.....	73
Melepaskan Unit Pendingin.....	75
Langkah-langkah sebelumnya.....	75
Prosedur.....	76
Memasang Kembali Unit Pendingin.....	77
Prosedur.....	77
Langkah-langkah berikutnya.....	77
Melepaskan Unit Display.....	79
Langkah-langkah sebelumnya.....	79
Prosedur.....	79
Memasang Kembali Unit Display.....	83
Prosedur.....	83
Langkah-langkah berikutnya.....	83

Melepaskan Bezel Display	85
Langkah-langkah sebelumnya.....	85
Prosedur.....	85
Memasang Kembali Bezel Display	87
Prosedur.....	87
Langkah-langkah berikutnya.....	87
Melepaskan Panel Display	88
Langkah-langkah sebelumnya.....	88
Prosedur.....	89
Memasang Kembali Panel Display	91
Prosedur.....	91
Langkah-langkah berikutnya.....	91
Melepaskan Engsel Display	93
Langkah-langkah sebelumnya.....	93
Prosedur.....	94
Memasang Kembali Engsel Display	95
Prosedur.....	95
Langkah-langkah berikutnya.....	95
Melepaskan Kamera	96
Langkah-langkah sebelumnya.....	96
Prosedur.....	96
Memasang Kembali Kamera	98
Prosedur.....	98
Langkah-langkah berikutnya.....	98
Menjalankan Flashing BIOS	99

Mendapatkan Bantuan dan Menghubungi Dell.....	100
Sumber Daya Bantuan Mandiri.....	100
Menghubungi Dell.....	100

Sebelum Mengerjakan Bagian Dalam Komputer

 **PERHATIAN:** Untuk mencegah kerusakan, tangani semua komponen dan kartu dengan memegang bagian tepinya dan jangan sentuh pin serta bidang kontakannya.

Persiapan

- 1 Simpan dan tutup semua file yang terbuka, lalu keluar dari semua aplikasi yang terbuka.
- 2 Matikan komputer Anda.
 - Windows 8: Pindahkan pointer mouse Anda ke sudut kanan atas atau kanan bawah layar untuk membuka bilah samping charm, lalu klik atau ketuk **Pengaturan** → **Daya** → **Matikan**.
 - Windows 7: Klik atau ketuk **Mulai**  → **Matikan** .

 **CATATAN:** Jika menggunakan sistem operasi lain, lihat dokumentasi sistem operasi Anda untuk petunjuk penonaktifan.

- 3 Lepaskan komputer dan semua perangkat yang terpasang dari stopkontak.
- 4 Lepaskan sambungan semua kabel seperti kabel telepon, kabel jaringan dan seterusnya, dari komputer Anda.
- 5 Lepaskan semua sambungan perangkat dan periferal yang terpasang, seperti keyboard, mouse, dan seterusnya, dari komputer Anda.
- 6 Lepaskan semua kartu media dan cakram optik dari komputer Anda, jika ada.

Petunjuk Keselamatan

Gunakan panduan keselamatan berikut untuk melindungi komputer dari kemungkinan kerusakan dan memastikan keselamatan diri Anda.

 **PERINGATAN:** Sebelum mengerjakan bagian dalam komputer, bacalah informasi keselamatan yang dikirimkan bersama komputer Anda. Untuk informasi praktik terbaik tentang keselamatan, lihat halaman Depan Kepatuhan Regulatori di dell.com/regulatory_compliance.



PERINGATAN: Lepaskan sambungan semua sumber daya sebelum membuka penutup komputer atau panel. Setelah Anda selesai mengerjakan bagian dalam komputer, pasang kembali semua penutup, panel, dan sekrup sebelum menyambungkannya ke sumber daya.



PERHATIAN: Untuk mencegah kerusakan pada komputer, pastikan permukaan tempat Anda bekerja telah bersih dan rata.



PERHATIAN: Untuk mencegah kerusakan, tangani semua komponen dan kartu dengan memegang bagian tepinya dan jangan sentuh pin serta bidang kontakannya.



PERHATIAN: Hanya teknisi servis tersertifikasi yang diberi wewenang melepaskan penutup komputer dan mengakses komponen bagian dalam komputer. Lihat instruksi keselamatan untuk mengetahui informasi lengkap tentang tindakan pencegahan untuk keselamatan, cara mengerjakan bagian dalam komputer, dan melindungi dari pelepasan elektrostatik.



PERHATIAN: Sebelum menyentuh apa pun di bagian dalam komputer, sentuh permukaan logam yang tidak dicat, seperti logam pada bagian belakang komputer. Saat bekerja, sentuh secara berkala permukaan logam yang tidak bercat untuk menghilangkan listrik statis, yang dapat mengganggu komponen internal.



PERHATIAN: Saat Anda melepaskan sambungan suatu kabel, tariklah pada konektornya atau tariklah tab penariknya, bukan kabelnya. Beberapa kabel memiliki konektor dengan tab pengunci atau sekrup yang harus Anda lepaskan sebelum melepaskan sambungan kabel. Saat menyambungkan kabel, pastikan bahwa port dan konektor sudah diarahkan dan disejajarkan dengan benar.



PERHATIAN: Untuk melepas kabel jaringan, lepaskan kabel dari komputer terlebih dahulu, lalu lepaskan kabel dari perangkat jaringan.



PERHATIAN: Tekan dan keluarkan setiap kartu yang terpasang dari pembaca kartu media.

Alat Bantu yang Disarankan

Prosedur dalam dokumen ini memerlukan alat bantu sebagai berikut:

- Obeng Philips

- Pencungkil plastik

Setelah Mengerjakan Bagian Dalam Komputer

 **PERHATIAN: Membiarkan sekrup yang lepas atau longgar di dalam komputer Anda dapat merusak parah komputer.**

- 1 Pasang kembali semua sekrup dan pastikan tidak ada sekrup yang tertinggal di dalam komputer.
- 2 Sambungkan setiap perangkat eksternal, periferal, dan kabel yang telah Anda lepaskan sebelum mengerjakan komputer.
- 3 Pasang kembali semua kartu media, disk, dan setiap komponen yang Anda lepaskan sebelum mengerjakan komputer.
- 4 Sambungkan komputer dan semua perangkat yang terpasang ke stopkontak.
- 5 Nyalakan Komputer.

Melepaskan Baterai

⚠ PERINGATAN: Sebelum mengerjakan bagian dalam komputer, bacalah informasi keselamatan yang dikirimkan bersama komputer Anda dan ikuti langkah-langkah di [Sebelum Mengerjakan Bagian Dalam Komputer](#). Setelah mengerjakan bagian dalam komputer Anda, ikuti instruksi di [Setelah Mengerjakan Bagian Dalam Komputer](#). Untuk praktik terbaik tentang keselamatan lainnya, lihat home page Kepatuhan Regulatori di dell.com/regulatory_compliance.

Prosedur

- 1 Tutup display, lalu balik posisi komputer.
- 2 Geser kait pelepas baterai ke posisi terbuka.

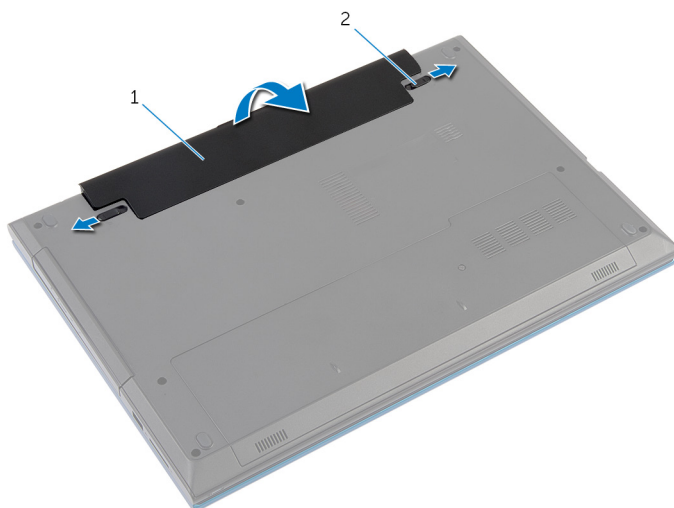

1 baterai

2 kait pelepas baterai (2)

- 3 Dengan menggunakan ujung jari Anda, angkat baterai dengan memiringkannya dan lepaskan baterai dari bay baterai.
- 4 Balikkan komputer dan buka display sejauh mungkin.
- 5 Tekan dan tahan tombol daya selama 5 detik setelah komputer dilepaskan untuk mengardekan board sistem.

Memasang Kembali Baterai

 **PERINGATAN:** Sebelum mengerjakan bagian dalam komputer, bacalah informasi keselamatan yang dikirimkan bersama komputer Anda dan ikuti langkah-langkah di [Sebelum Mengerjakan Bagian Dalam Komputer](#). Setelah mengerjakan bagian dalam komputer Anda, ikuti instruksi di [Setelah Mengerjakan Bagian Dalam Komputer](#). Untuk praktik terbaik tentang keselamatan lainnya, lihat home page Kepatuhan Regulatori di dell.com/regulatory_compliance.

Prosedur

- 1 Sejajarkan tab pada baterai dengan slot pada wadah baterai dan pasang baterai pada tempatnya.
 **CATATAN:** Pastikan kait pelepas baterai terpasang dengan kuat
- 2 Balikkan komputer dan buka display sejauh mungkin.

Melepaskan Penutup Bawah

⚠ PERINGATAN: Sebelum mengerjakan bagian dalam komputer, bacalah informasi keselamatan yang dikirimkan bersama komputer Anda dan ikuti langkah-langkah di [Sebelum Mengerjakan Bagian Dalam Komputer](#). Setelah mengerjakan bagian dalam komputer Anda, ikuti instruksi di [Setelah Mengerjakan Bagian Dalam Komputer](#). Untuk praktik terbaik tentang keselamatan lainnya, lihat home page Kepatuhan Regulatori di dell.com/regulatory_compliance.

Langkah-langkah sebelumnya

Lepaskan [baterai](#).

Prosedur

- 1 Lepaskan sekrup yang menahan penutup bawah ke dasar komputer.
- 2 Geser penutup bawah untuk melepaskan tab pada penutup bawah tersebut dari slot pada dasar komputer.
- 3 Angkat penutup bawah dari dasar komputer.

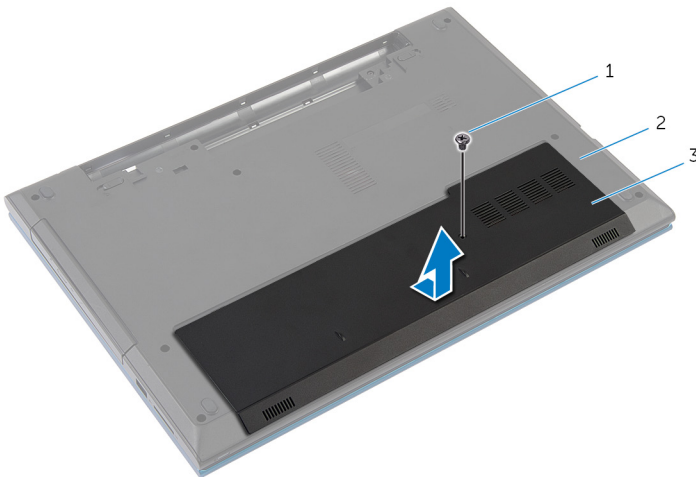

- 1 sekrup
- 2 dasar komputer
- 3 penutup bawah

Memasang Kembali Penutup Bawah



PERINGATAN: Sebelum mengerjakan bagian dalam komputer, bacalah informasi keselamatan yang dikirimkan bersama komputer Anda dan ikuti langkah-langkah di [Sebelum Mengerjakan Bagian Dalam Komputer](#). Setelah mengerjakan bagian dalam komputer Anda, ikuti instruksi di [Setelah Mengerjakan Bagian Dalam Komputer](#). Untuk praktik terbaik tentang keselamatan lainnya, lihat home page Kepatuhan Regulatori di dell.com/regulatory_compliance.

Prosedur

- 1 Geser tab pada penutup bawah ke dalam slot pada dasar komputer dan pasang penutup bawah ke tempatnya.
- 2 Pasang kembali sekrup yang menahan penutup bawah ke dasar komputer.

Langkah-langkah berikutnya

Pasang kembali [baterai](#).

Melepaskan Drive Optik

⚠ PERINGATAN: Sebelum mengerjakan bagian dalam komputer, bacalah informasi keselamatan yang dikirimkan bersama komputer Anda dan ikuti langkah-langkah di [Sebelum Mengerjakan Bagian Dalam Komputer](#). Setelah mengerjakan bagian dalam komputer Anda, ikuti instruksi di [Setelah Mengerjakan Bagian Dalam Komputer](#). Untuk praktik terbaik tentang keselamatan lainnya, lihat home page Kepatuhan Regulatori di dell.com/regulatory_compliance.

Langkah-langkah sebelumnya

Lepaskan [baterai](#).

Prosedur

- 1 Lepaskan sekrup yang menahan unit drive optik ke dasar komputer.
- 2 Dengan menggunakan ujung jari Anda, geser unit drive optik keluar dari bay drive optik.

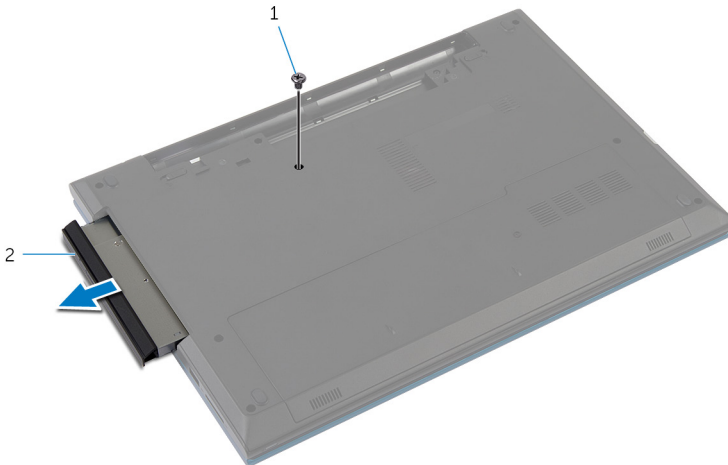

1 sekrup

2 unit drive optik

- 3 Lepaskan sekrup yang menahan braket drive optik ke unit drive optik.
- 4 Lepas braket drive optik dari unit drive optik.

5 Cungkil secara perlahan bezel drive optik dari unit drive optik.

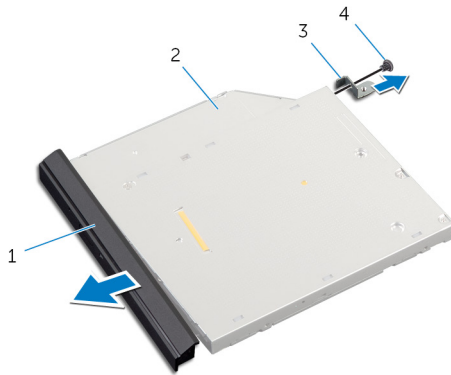

1 bezel drive optik

2 drive optik

3 braket drive optik

4 sekrup

Memasang Kembali Drive Optik

 **PERINGATAN:** Sebelum mengerjakan bagian dalam komputer, bacalah informasi keselamatan yang dikirimkan bersama komputer Anda dan ikuti langkah-langkah di [Sebelum Mengerjakan Bagian Dalam Komputer](#). Setelah mengerjakan bagian dalam komputer Anda, ikuti instruksi di [Setelah Mengerjakan Bagian Dalam Komputer](#). Untuk praktik terbaik tentang keselamatan lainnya, lihat home page Kepatuhan Regulatori di dell.com/regulatory_compliance.

Prosedur

- 1 Sejajarkan tab pada bezel drive optik dengan slot pada unit drive optik dan pasang bezel drive optik pada tempatnya.
- 2 Sejajarkan lubang sekrup pada braket drive optik dengan lubang sekrup pada unit drive optik.
- 3 Pasang kembali sekrup yang menahan braket drive optik ke unit drive optik.
- 4 Geser unit drive optik ke dalam wadah drive optik dan sejajarkan lubang sekrup pada braket drive optik dengan lubang sekrup pada dasar komputer.
- 5 Pasang kembali sekrup yang menahan unit drive optik ke dasar komputer.

Langkah-langkah berikutnya

Pasang kembali [baterai](#).

Melepaskan Hard Disk

 **PERINGATAN:** Sebelum mengerjakan bagian dalam komputer, bacalah informasi keselamatan yang dikirimkan bersama komputer Anda dan ikuti langkah-langkah di [Sebelum Mengerjakan Bagian Dalam Komputer](#). Setelah mengerjakan bagian dalam komputer Anda, ikuti instruksi di [Setelah Mengerjakan Bagian Dalam Komputer](#). Untuk praktik terbaik tentang keselamatan lainnya, lihat home page Kepatuhan Regulatori di dell.com/regulatory_compliance.

 **PERHATIAN:** Hard disk merupakan benda yang rapuh. Berhati-hatilah saat menangani hard disk.

 **PERHATIAN:** Untuk menghindari kehilangan data, jangan melepaskan hard disk saat komputer sedang dalam kondisi Tidur atau Menyala.

Langkah-langkah sebelumnya

- 1 Lepaskan [baterai](#).
- 2 Lepaskan [penutup bawah](#).

Prosedur

- 1 Lepaskan sekrup yang menahan unit hard disk ke dasar komputer.
- 2 Dengan menggunakan tab tarik, geser unit hard disk untuk melepaskannya dari board sistem.

3 Angkat unit hard disk dari dasar komputer.

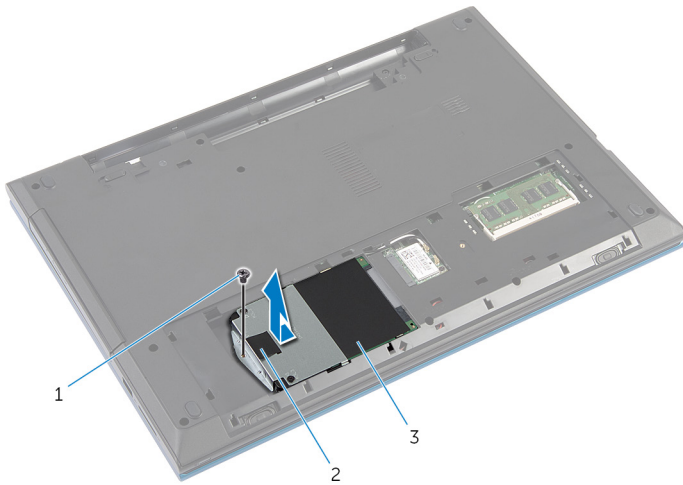

- | | | | |
|---|----------------|---|-------------|
| 1 | sekrup | 2 | tab penarik |
| 3 | unit hard disk | | |

4 Lepaskan sekrup yang menahan braket hard disk ke hard drive.

5 Dengan menggunakan tab penarik, angkat braket hard disk dan kelupas pelapis Mylar dari hard disk tersebut.

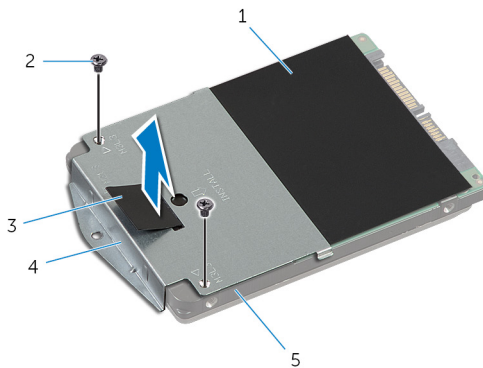

- | | | | |
|---|---------------|---|------------------|
| 1 | Pelapis Mylar | 2 | sekrup (2) |
| 3 | tab penarik | 4 | braket hard disk |
| 5 | hard disk | | |

Memasang Kembali Hard Disk

 **PERINGATAN:** Sebelum mengerjakan bagian dalam komputer, bacalah informasi keselamatan yang dikirimkan bersama komputer Anda dan ikuti langkah-langkah di [Sebelum Mengerjakan Bagian Dalam Komputer](#). Setelah mengerjakan bagian dalam komputer Anda, ikuti instruksi di [Setelah Mengerjakan Bagian Dalam Komputer](#). Untuk praktik terbaik tentang keselamatan lainnya, lihat home page Kepatuhan Regulatori di dell.com/regulatory_compliance.

 **PERHATIAN:** Hard disk merupakan benda yang rapuh. Berhati-hatilah saat menangani hard disk.

Prosedur

- 1 Lekatkan pelapis Mylar ke hard disk
- 2 Sejajarkan lubang sekrup pada braket hard disk dengan lubang sekrup pada hard disk.
- 3 Pasang kembali sekrup yang menahan braket hard disk ke hard disk.
- 4 Pasang unit hard disk pada dasar komputer.
- 5 Geser unit hard disk untuk menahan konektor hard disk dengan konektor board sistem.
- 6 Pasang kembali sekrup yang menahan unit hard disk ke dasar komputer.

Langkah-langkah berikutnya

- 1 Pasang kembali [penutup bawah](#).
- 2 Pasang kembali [baterai](#).

Melepaskan Modul Memori



PERINGATAN: Sebelum mengerjakan bagian dalam komputer, bacalah informasi keselamatan yang dikirimkan bersama komputer Anda dan ikuti langkah-langkah di [Sebelum Mengerjakan Bagian Dalam Komputer](#). Setelah mengerjakan bagian dalam komputer Anda, ikuti instruksi di [Setelah Mengerjakan Bagian Dalam Komputer](#). Untuk praktik terbaik tentang keselamatan lainnya, lihat home page Kepatuhan Regulatori di dell.com/regulatory_compliance.

Langkah-langkah sebelumnya

- 1 Lepaskan [baterai](#).
- 2 Lepaskan [penutup bawah](#).

Prosedur

- 1 Dengan menggunakan ujung jari, pisahkan klip penahan pada setiap ujung slot modul memori hingga modul memori tersebut tersembul.
- 2 Geser dan lepaskan modul memori dari slot modul memori.

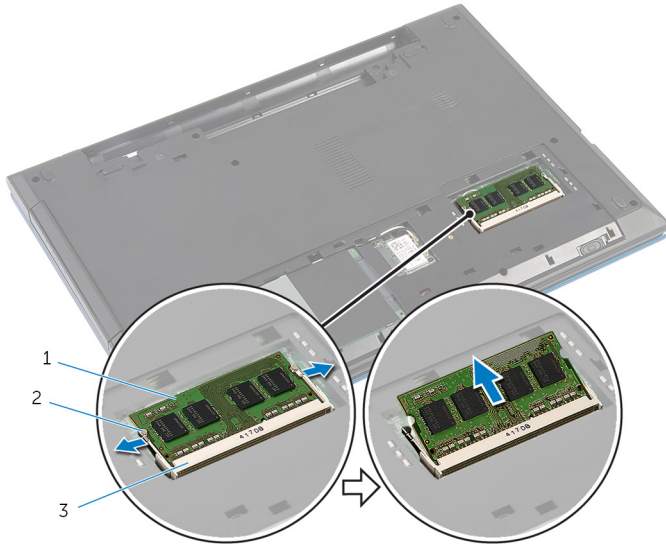

- 1 modul memori
- 3 slot modul memori

- 2 klip penahan (2)

Memasang Kembali Modul Memori



PERINGATAN: Sebelum mengerjakan bagian dalam komputer, bacalah informasi keselamatan yang dikirimkan bersama komputer Anda dan ikuti langkah-langkah di [Sebelum Mengerjakan Bagian Dalam Komputer](#). Setelah mengerjakan bagian dalam komputer Anda, ikuti instruksi di [Setelah Mengerjakan Bagian Dalam Komputer](#). Untuk praktik terbaik tentang keselamatan lainnya, lihat home page Kepatuhan Regulatori di dell.com/regulatory_compliance.

Prosedur

- 1 Sejajarkan takik pada modul memori dengan tab pada slot modul memori.
- 2 Geser modul memori ke dalam slot dengan cara memiringkannya dan tekan modul memori ke bawah hingga terdengar bunyi klik saat terpasang di tempatnya.

 **CATATAN:** Jika Anda tidak mendengar bunyi klik, lepas modul memori, lalu pasang kembali.

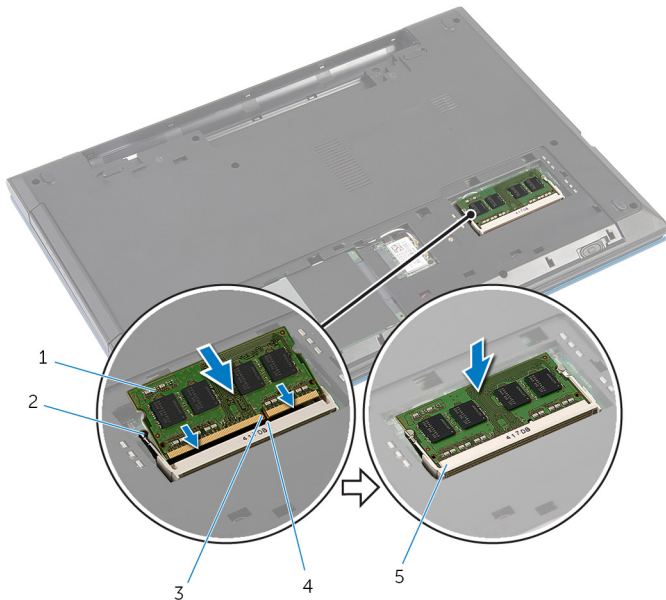

- | | |
|---------------------|--------------------|
| 1 modul memori | 2 klip penahan (2) |
| 3 takik | 4 tab |
| 5 slot modul memori | |

Langkah-langkah berikutnya

- 1 Pasang kembali [penutup bawah](#).
- 2 Pasang kembali [baterai](#).

Melepaskan Kartu Nirkabel

 **PERINGATAN:** Sebelum mengerjakan bagian dalam komputer, bacalah informasi keselamatan yang dikirimkan bersama komputer Anda dan ikuti langkah-langkah di [Sebelum Mengerjakan Bagian Dalam Komputer](#). Setelah mengerjakan bagian dalam komputer Anda, ikuti instruksi di [Setelah Mengerjakan Bagian Dalam Komputer](#). Untuk praktik terbaik tentang keselamatan lainnya, lihat home page Kepatuhan Regulatori di dell.com/regulatory_compliance.

Langkah-langkah sebelumnya

- 1 Lepaskan [baterai](#).
- 2 Lepaskan [penutup bawah](#).

Prosedur

- 1 Lepaskan sambungan kabel antena dari kartu nirkabel.
- 2 Lepaskan sekrup yang menahan kartu nirkabel ke dasar komputer.

3 Geser kartu nirkabel keluar dari slot kartu nirkabel.

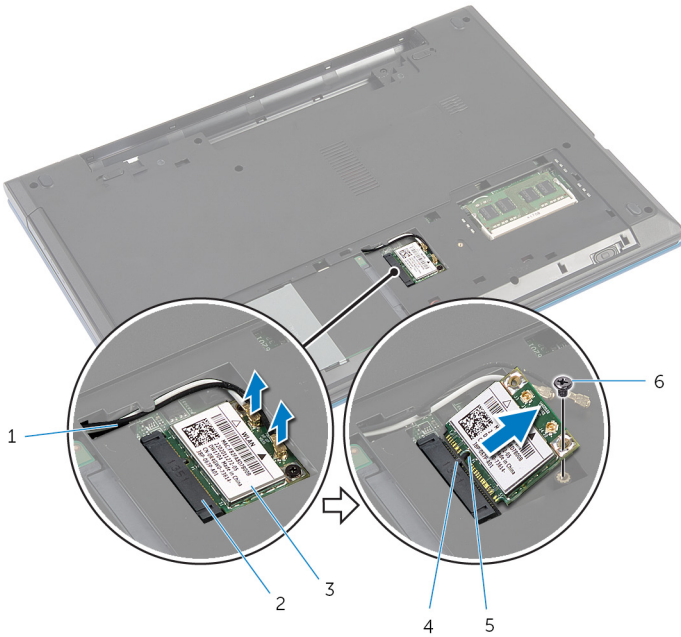

- 1 kabel antena (2)
- 3 kartu nirkabel
- 5 takik

- 2 slot kartu nirkabel
- 4 tab
- 6 sekrup

Memasang Kembali Kartu Nirkabel

 **PERINGATAN:** Sebelum mengerjakan bagian dalam komputer, bacalah informasi keselamatan yang dikirimkan bersama komputer Anda dan ikuti langkah-langkah di [Sebelum Mengerjakan Bagian Dalam Komputer](#). Setelah mengerjakan bagian dalam komputer Anda, ikuti instruksi di [Setelah Mengerjakan Bagian Dalam Komputer](#). Untuk praktik terbaik tentang keselamatan lainnya, lihat home page Kepatuhan Regulatori di dell.com/regulatory_compliance.

Prosedur

- 1 Sejajarkan takik pada kartu nirkabel dengan tab pada slot kartu nirkabel.
- 2 Masukkan kartu nirkabel secara miring ke dalam slot tersebut.
- 3 Tekan ujung lain dari kartu nirkabel dan pasang kembali sekrup yang menahan kartu nirkabel ke dasar komputer.
- 4 Sambungkan kabel antena ke kartu nirkabel.

Tabel berikut menginformasikan skema warna kabel antena untuk kartu nirkabel yang didukung oleh komputer Anda.

Konektor pada kartu nirkabel	Warna kabel antena
Utama (segitiga putih)	Putih
Tambahan (segitiga hitam)	Hitam

Langkah-langkah berikutnya

- 1 Pasang kembali [penutup bawah](#).
- 2 Pasang kembali [baterai](#).

Melepaskan Keyboard



PERINGATAN: Sebelum mengerjakan bagian dalam komputer, bacalah informasi keselamatan yang dikirimkan bersama komputer Anda dan ikuti langkah-langkah di [Sebelum Mengerjakan Bagian Dalam Komputer](#). Setelah mengerjakan bagian dalam komputer Anda, ikuti instruksi di [Setelah Mengerjakan Bagian Dalam Komputer](#). Untuk praktik terbaik tentang keselamatan lainnya, lihat home page Kepatuhan Regulatori di dell.com/regulatory_compliance.

Langkah-langkah sebelumnya

Lepaskan [baterai](#).

Prosedur

- 1 Balikkan komputer dan buka display sejauh mungkin.
- 2 Dengan menggunakan pencungkil plastik, lepaskan tab yang menahan keyboard ke sandaran tangan.

- 3 Balikkan posisi keyboard secara perlahan, lalu letakkan pada sandaran tangan.

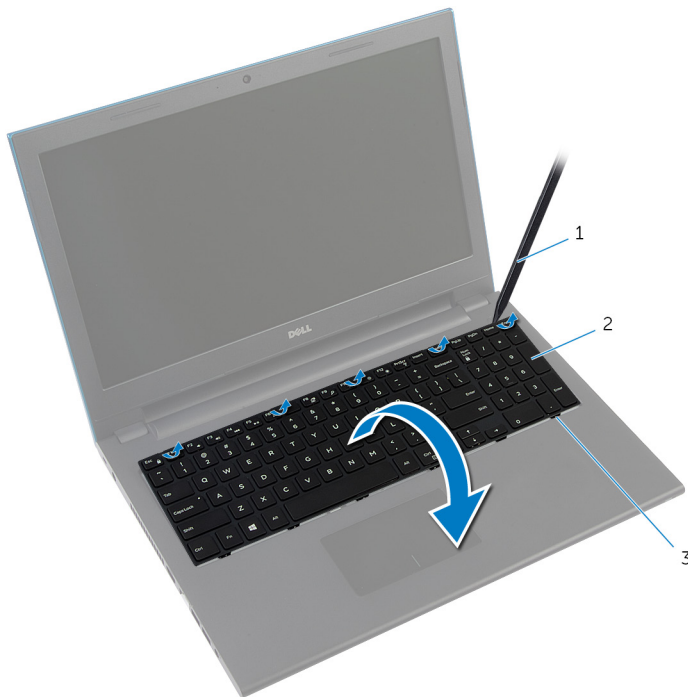

- | | | | |
|---|--------------------|---|----------|
| 1 | pencungkil plastik | 2 | keyboard |
| 3 | tab (6) | | |

- 4 Angkat kait konektor dan lepaskan sambungan kabel keyboard dan kabel lampu latar keyboard (opsional) dari board sistem.



CATATAN: Kabel lampu latar keyboard hanya ada pada keyboard dengan lampu latar.

- 5 Angkat keyboard bersama dengan kabelnya dari sandaran tangan.

 **CATATAN:** Jika Anda memasang keyboard baru, pastikan untuk memperhatikan lipatan kabel keyboard dan kabel lampu latar keyboard (opsional).

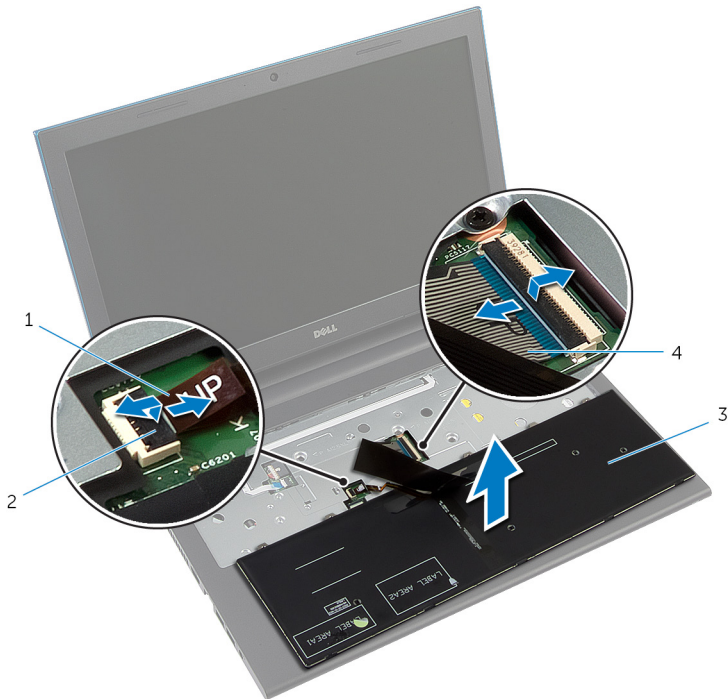

1 kabel lampu latar keyboard (opsional)

2 kait konektor

3 keyboard

4 kabel keyboard

Memasang Kembali Keyboard



PERINGATAN: Sebelum mengerjakan bagian dalam komputer, bacalah informasi keselamatan yang dikirimkan bersama komputer Anda dan ikuti langkah-langkah di [Sebelum Mengerjakan Bagian Dalam Komputer](#). Setelah mengerjakan bagian dalam komputer Anda, ikuti instruksi di [Setelah Mengerjakan Bagian Dalam Komputer](#). Untuk praktik terbaik tentang keselamatan lainnya, lihat home page Kepatuhan Regulatori di dell.com/regulatory_compliance.

Prosedur

- 1 Geser kabel keyboard dan kabel lampu latar keyboard (opsional) ke dalam konektor board sistem dan tekan kait konektor untuk menahan kabel tersebut.
 -  **CATATAN:** Jika Anda memasan keyboard baru, lipat kabel dengan cara yang sama seperti lipatan pada keyboard lama. Untuk informasi selengkapnya, lihat "[Melipat Kabel Keyboard](#)".
- 2 Balikkan keyboard dengan hati-hati, geser tab pada keyboard ke dalam slotnya pada sandaran tangan, dan jentikkan keyboard ke tempatnya.
- 3 Tutup display, lalu balik posisi komputer.

Melipat Kabel Keyboard



PERHATIAN: Jangan berikan tekanan berlebihan saat melipat kabel.

Kabel pada keyboard tidak terikat ketika Anda menerima keyboard pengganti. Ikuti instruksi ini untuk melipat kabel pada keyboard pengganti dengan cara yang sama dengan lipatan pada keyboard lama.



CATATAN: Kabel lampu latar keyboard hanya ada pada keyboard dengan lampu latar.

- 1 Letakkan keyboard pada permukaan yang rata dan bersih.

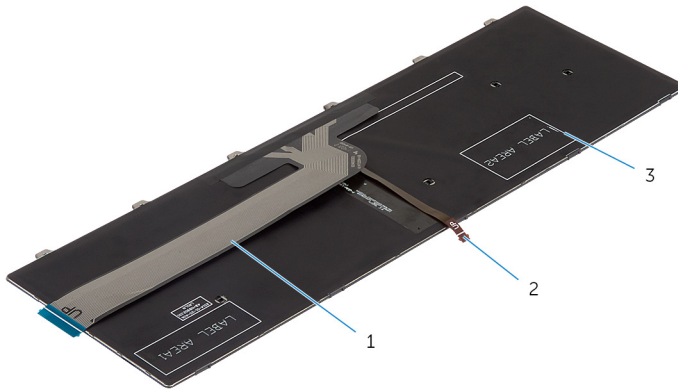

1 kabel keyboard

2 kabel lampu latar keyboard

3 keyboard



PERHATIAN: Jangan berikan tekanan berlebihan saat melipat kabel.

- 2 Angkat kabel keyboard dan perlahan lihat kabel lampu latar keyboard pada jalur lipatan.



- 1 kabel keyboard
- 3 jalur lipatan

- 2 kabel lampu latar keyboard

- 3 Dengan menggunakan jalur penyejajaran, lipat perlahan kabel keyboard tersebut.

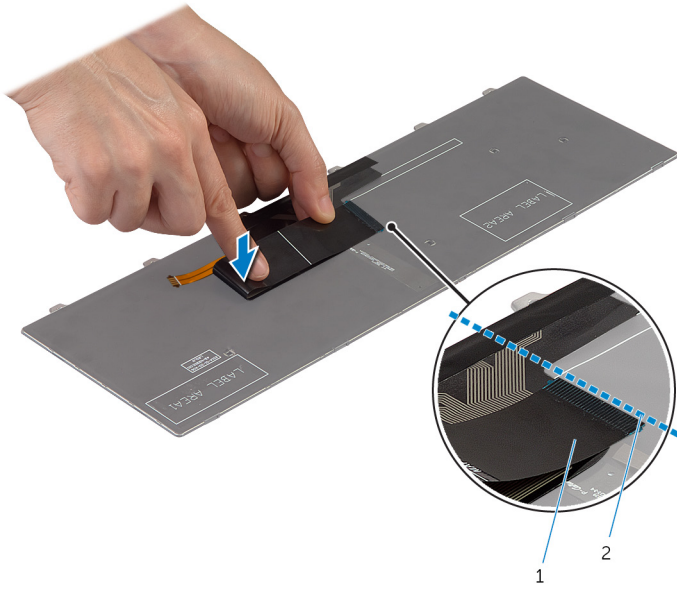

1 kabel keyboard

2 jalur penyejajaran

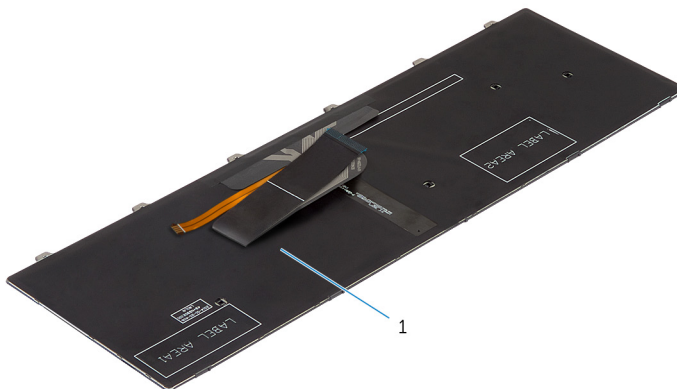

1 keyboard

Langkah-langkah berikutnya

Pasang kembali [baterai](#).

Melepaskan Sandaran Tangan



PERINGATAN: Sebelum mengerjakan bagian dalam komputer, bacalah informasi keselamatan yang dikirimkan bersama komputer Anda dan ikuti langkah-langkah di [Sebelum Mengerjakan Bagian Dalam Komputer](#). Setelah mengerjakan bagian dalam komputer Anda, ikuti instruksi di [Setelah Mengerjakan Bagian Dalam Komputer](#). Untuk praktik terbaik tentang keselamatan lainnya, lihat home page Kepatuhan Regulatori di dell.com/regulatory_compliance.

Langkah-langkah sebelumnya

- 1 Lepaskan [baterai](#).
- 2 Lepaskan [penutup bawah](#).
- 3 Ikuti prosedur dari langkah 1 hingga langkah 3 di "Melepaskan [Hard Disk](#)".
- 4 Lepaskan [keyboard](#).

Prosedur

- 1 Lepaskan sekrup yang menahan sandaran tangan ke dasar komputer.
- 2 Angkat kait konektor dan menggunakan tab tarik lepaskan kabel panel sentuh dan kabel board tombol daya dari board sistem.



- | | | | |
|---|-------------------------|---|---------------|
| 1 | kabel board tombol daya | 2 | kait konektor |
| 3 | kabel panel sentuh | 4 | sekrup (3) |

- 3 Tutup display, lalu balik posisi komputer.

- 4 Lepaskan sekrup yang menahan sandaran tangan ke dasar komputer.

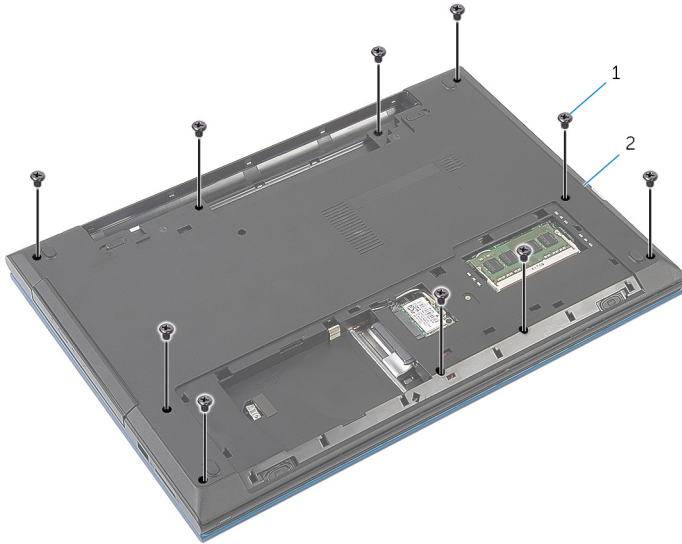

1 sekrup (10)

2 dasar komputer

- 5 Dengan menggunakan pencungkil plastik, angkat dan lepaskan secara perlahan tab pada sandaran tangan dari dasar komputer .



1 dasar komputer

2 sandaran tangan

- 6 Balikkan komputer dan buka display sejauh mungkin.

- 7 Angkat sandaran tangan dengan cara memiringkannya dan lepaskan dari port pada board sistem.



1 sandaran tangan

- 8 Ikuti prosedur dari langkah 1 hingga langkah 7 di "Melepaskan [Modul Tombol Daya](#)".
- 9 Ikuti prosedur dari langkah 1 hingga langkah 5 di "Melepaskan [Panel Sentuh](#)".

Memasang Kembali Sandaran Tangan



PERINGATAN: Sebelum mengerjakan bagian dalam komputer, bacalah informasi keselamatan yang dikirimkan bersama komputer Anda dan ikuti langkah-langkah di [Sebelum Mengerjakan Bagian Dalam Komputer](#). Setelah mengerjakan bagian dalam komputer Anda, ikuti instruksi di [Setelah Mengerjakan Bagian Dalam Komputer](#). Untuk praktik terbaik tentang keselamatan lainnya, lihat home page Kepatuhan Regulatori di dell.com/regulatory_compliance.

Prosedur

- 1 Ikuti prosedur dari langkah 1 hingga langkah 4 di "Memasang Kembali [Panel Sentuh](#)".
- 2 Ikuti prosedur dari langkah 1 hingga langkah 7 di "Memasang Kembali [Modul Tombol Daya](#)".
- 3 Geser slot pada sandaran tangan ke dalam port pada board sistem dan letakkan sandaran tangan tersebut pada dasar komputer.
- 4 Tekan sandaran tangan ke bawah untuk menguncinya pada tempatnya.
- 5 Pasang kembali sekrup yang menahan sandaran tangan ke dasar komputer.
- 6 Geser kabel panel sentuh dan kabel board tombol daya ke konektor board sistem dan tekan kait konektor untuk menahan kabel tersebut.
- 7 Tutup display, lalu balik posisi komputer.
- 8 Pasang kembali sekrup yang menahan sandaran tangan ke dasar komputer.
- 9 Balikkan komputer dan buka display sejauh mungkin.

Langkah-langkah berikutnya

- 1 Pasang kembali [keyboard](#).
- 2 Ikuti prosedur dari langkah 4 hingga langkah 6 di "Memasang Kembali [Hard Disk](#)".
- 3 Pasang kembali [penutup bawah](#).
- 4 Pasang kembali [baterai](#).

Melepaskan Modul Tombol Daya



PERINGATAN: Sebelum mengerjakan bagian dalam komputer, bacalah informasi keselamatan yang dikirimkan bersama komputer Anda dan ikuti langkah-langkah di [Sebelum Mengerjakan Bagian Dalam Komputer](#). Setelah mengerjakan bagian dalam komputer Anda, ikuti instruksi di [Setelah Mengerjakan Bagian Dalam Komputer](#). Untuk praktik terbaik tentang keselamatan lainnya, lihat home page Kepatuhan Regulatori di dell.com/regulatory_compliance.

Langkah-langkah sebelumnya

- 1 Lepaskan [baterai](#).
- 2 Lepaskan [penutup bawah](#).
- 3 Ikuti prosedur dari langkah 1 hingga langkah 3 di “Melepaskan [Hard Disk](#)”.
- 4 Lepaskan [keyboard](#).
- 5 Ikuti prosedur dari langkah 1 hingga langkah 7 di “Melepaskan [Sandaran Tangan](#)”.

Prosedur

- 1 Kelupas kabel board tombol daya dari sandaran tangan.
- 2 Balikkan sandaran tangan dan letakkan di atas permukaan yang rata dan bersih.
- 3 Lepaskan kabel board tombol daya melalui slot pada sandaran tangan.
- 4 Kelupas perekat yang menahan board tombol daya ke sandaran tangan.
- 5 Lepaskan sekrup yang menahan board tombol daya ke sandaran tangan.
- 6 Catat perutean kabel board tombol daya dan kelupas kabel dari sandaran tangan.

7 Angkat board tombol daya secara miring dan lepaskan dari bawah tab pada sandaran tangan.

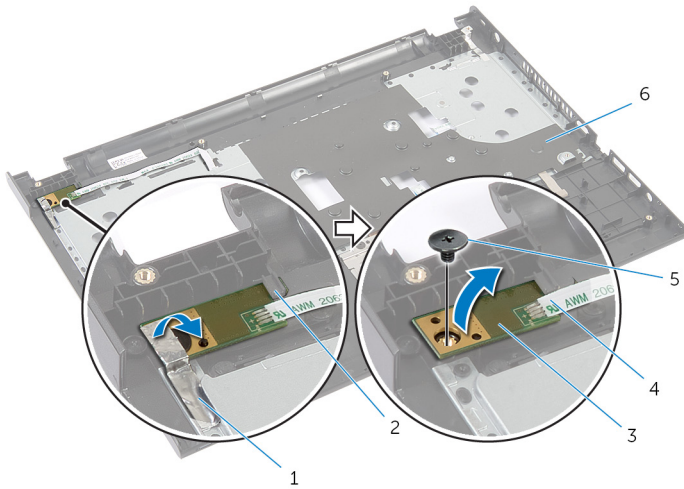

1 perekat

3 papan tombol daya

5 sekrup

2 tab

4 kabel board tombol daya

6 sandaran tangan

Memasang Kembali Modul Tombol Daya



PERINGATAN: Sebelum mengerjakan bagian dalam komputer, bacalah informasi keselamatan yang dikirimkan bersama komputer Anda dan ikuti langkah-langkah di [Sebelum Mengerjakan Bagian Dalam Komputer](#). Setelah mengerjakan bagian dalam komputer Anda, ikuti instruksi di [Setelah Mengerjakan Bagian Dalam Komputer](#). Untuk praktik terbaik tentang keselamatan lainnya, lihat home page Kepatuhan Regulatori di dell.com/regulatory_compliance.

Prosedur

- 1 Geser board tombol daya di bawah tab pada sandaran tangan, lalu sejajarkan lubang sekrup pada board tombol daya dengan lubang sekrup pada sandaran tangan.
- 2 Pasang kembali sekrup yang mengencangkan board tombol daya ke sandaran tangan.
- 3 Lekatkan perekat yang menahan board tombol daya ke sandaran tangan.
- 4 Lekatkan kabel board tombol daya ke sandaran tangan.
- 5 Geser kabel board tombol daya melalui slot pada sandaran tangan.
- 6 Balikkan sandaran tangan.
- 7 Lekatkan kabel board tombol daya ke sandaran tangan.

Langkah-langkah berikutnya

- 1 Ikuti prosedur dari langkah 3 hingga langkah 9 di “Memasang Kembali [Sandaran Tangan](#)”.
- 2 Pasang kembali [keyboard](#).
- 3 Ikuti prosedur dari langkah 4 hingga langkah 6 di “Memasang Kembali [Hard Disk](#)”.
- 4 Pasang kembali [penutup bawah](#).
- 5 Pasang kembali [baterai](#).

Melepaskan Panel Sentuh

 **PERINGATAN:** Sebelum mengerjakan bagian dalam komputer, bacalah informasi keselamatan yang dikirimkan bersama komputer Anda dan ikuti langkah-langkah di [Sebelum Mengerjakan Bagian Dalam Komputer](#). Setelah mengerjakan bagian dalam komputer Anda, ikuti instruksi di [Setelah Mengerjakan Bagian Dalam Komputer](#). Untuk praktik terbaik tentang keselamatan lainnya, lihat home page Kepatuhan Regulatori di dell.com/regulatory_compliance.

Langkah-langkah sebelumnya

- 1 Lepaskan [baterai](#).
- 2 Lepaskan [penutup bawah](#).
- 3 Ikuti prosedur dari langkah 1 hingga langkah 3 di “Melepaskan [Hard Disk](#)”.
- 4 Lepaskan [keyboard](#).
- 5 Ikuti prosedur dari langkah 1 hingga langkah 7 di “Melepaskan [Sandaran Tangan](#)”.

Prosedur

- 1 Balikkan sandaran tangan dan simpan di permukaan yang rata dan bersih.
- 2 Angkat kait konektor lalu lepaskan kabel panel sentuh dari panel sentuh tersebut.

3 Lepaskan sekrup yang menahan panel sentuh ke sandaran tangan

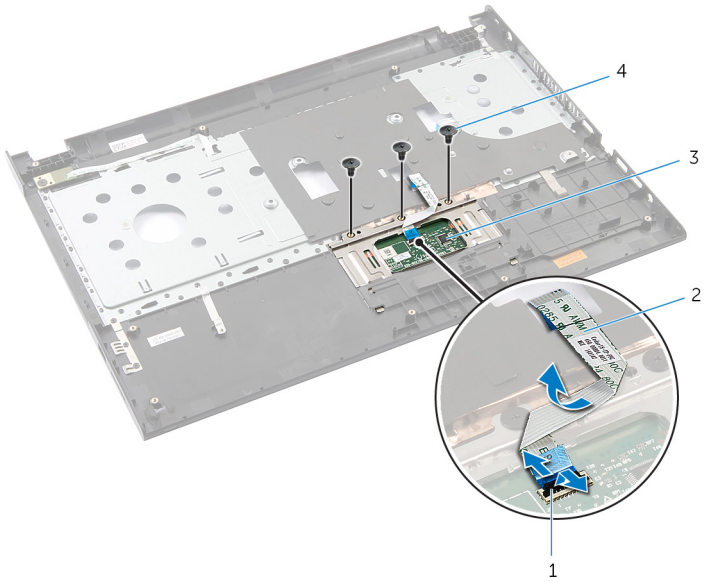

1 kait konektor

2 kabel panel sentuh

3 alas sentuh

4 sekrup (3)

4 Dengan menggunakan ujung jari Anda, lepaskan panel sentuh dari bawah sandaran tangan.

- 5 Geser dan keluarkan panel sentuh dari sandaran tangan tersebut.

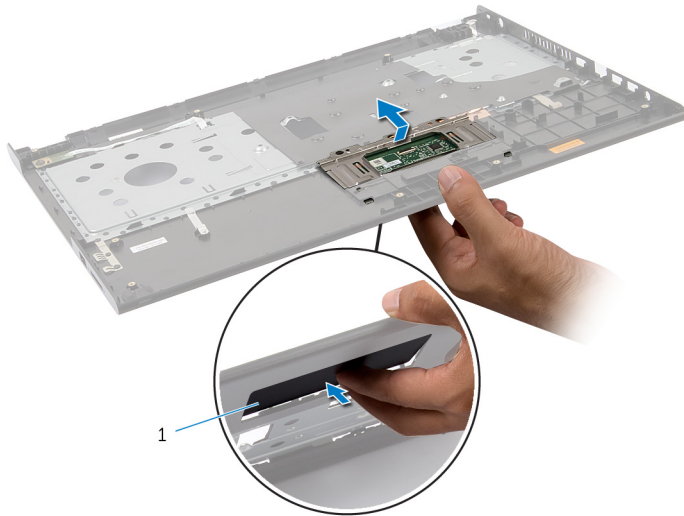

- 1 alas sentuh

Memasang Kembali Panel Sentuh

 **PERINGATAN:** Sebelum mengerjakan bagian dalam komputer, bacalah informasi keselamatan yang dikirimkan bersama komputer Anda dan ikuti langkah-langkah di [Sebelum Mengerjakan Bagian Dalam Komputer](#). Setelah mengerjakan bagian dalam komputer Anda, ikuti instruksi di [Setelah Mengerjakan Bagian Dalam Komputer](#). Untuk praktik terbaik tentang keselamatan lainnya, lihat home page Kepatuhan Regulatori di dell.com/regulatory_compliance.

Prosedur

- 1 Geser tab pada panel sentuh ke dalam slot pada sandaran tangan.
- 2 Pasang kembali sekrup yang menahan panel sentuh ke sandaran tangan.
- 3 Geser kabel panel sentuh ke dalam konektor panel sentuh lalu tekan kait konektor ke bawah untuk menahan kabel tersebut.
- 4 Balikkan sandaran tangan.

Langkah-langkah berikutnya

- 1 Ikuti prosedur dari langkah 3 hingga langkah 9 di “Memasang Kembali [Sandaran Tangan](#)”.
- 2 Pasang kembali [keyboard](#).
- 3 Ikuti prosedur dari langkah 4 hingga langkah 6 di “Memasang Kembali [Hard Disk](#)”.
- 4 Pasang kembali [penutup bawah](#).
- 5 Pasang kembali [baterai](#).

Melepaskan Board Konektor Baterai



PERINGATAN: Sebelum mengerjakan bagian dalam komputer, bacalah informasi keselamatan yang dikirimkan bersama komputer Anda dan ikuti langkah-langkah di [Sebelum Mengerjakan Bagian Dalam Komputer](#). Setelah mengerjakan bagian dalam komputer Anda, ikuti instruksi di [Setelah Mengerjakan Bagian Dalam Komputer](#). Untuk praktik terbaik tentang keselamatan lainnya, lihat home page Kepatuhan Regulatori di dell.com/regulatory_compliance.

Langkah-langkah sebelumnya

- 1 Lepaskan [baterai](#).
- 2 Lepaskan [penutup bawah](#).
- 3 Ikuti prosedur dari langkah 1 hingga langkah 3 di "Melepaskan [Hard Disk](#)".
- 4 Lepaskan [keyboard](#).
- 5 Ikuti prosedur dari langkah 1 hingga langkah 7 di "Melepaskan [Sandaran Tangan](#)".

Prosedur

- 1 Lepaskan sekrup yang menahan board konektor baterai ke dasar komputer.
- 2 Angkat board konektor baterai dengan hati-hati untuk melepaskannya dari boards sistem.

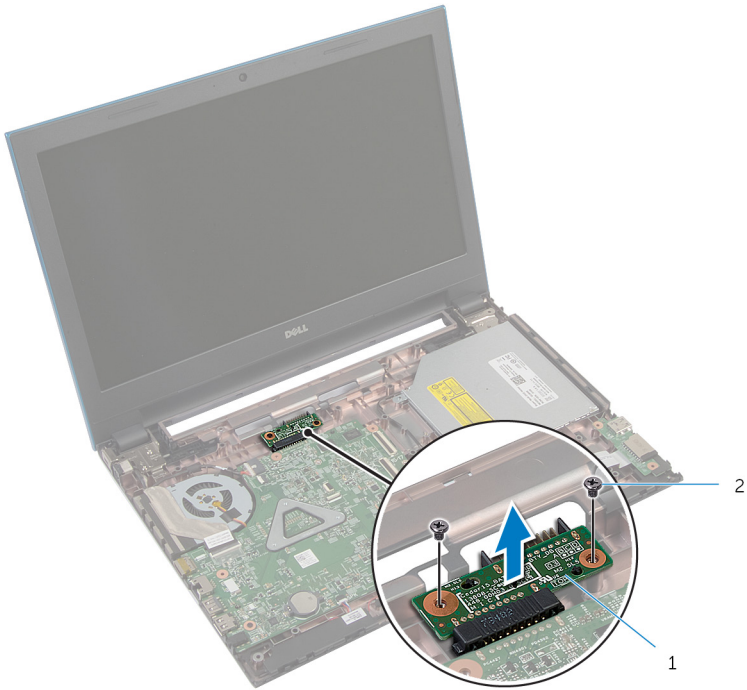

1 board konektor baterai

2 sekrup (2)

Memasang Kembali Board Konektor Baterai



PERINGATAN: Sebelum mengerjakan bagian dalam komputer, bacalah informasi keselamatan yang dikirimkan bersama komputer Anda dan ikuti langkah-langkah di [Sebelum Mengerjakan Bagian Dalam Komputer](#). Setelah mengerjakan bagian dalam komputer Anda, ikuti instruksi di [Setelah Mengerjakan Bagian Dalam Komputer](#). Untuk praktik terbaik tentang keselamatan lainnya, lihat home page Kepatuhan Regulatori di dell.com/regulatory_compliance.

Prosedur

- 1 Sambungkan board konektor baterai ke konektor board sistem.
- 2 Pasang kembali sekrup yang menahan board konektor baterai ke dasar komputer.

Langkah-langkah berikutnya

- 1 Ikuti prosedur dari langkah 3 hingga langkah 9 di “Memasang Kembali [Sandaran Tangan](#)”.
- 2 Pasang kembali [keyboard](#).
- 3 Ikuti prosedur dari langkah 4 hingga langkah 6 di “Memasang Kembali [Hard Disk](#)”.
- 4 Pasang kembali [penutup bawah](#).
- 5 Pasang kembali [baterai](#).

Melepaskan Board I/O

 **PERINGATAN:** Sebelum mengerjakan bagian dalam komputer, bacalah informasi keselamatan yang dikirimkan bersama komputer Anda dan ikuti langkah-langkah di [Sebelum Mengerjakan Bagian Dalam Komputer](#). Setelah mengerjakan bagian dalam komputer Anda, ikuti instruksi di [Setelah Mengerjakan Bagian Dalam Komputer](#). Untuk praktik terbaik tentang keselamatan lainnya, lihat home page Kepatuhan Regulatori di dell.com/regulatory_compliance.

Langkah-langkah sebelumnya

- 1 Lepaskan [baterai](#).
- 2 Lepaskan [penutup bawah](#).
- 3 Ikuti prosedur dari langkah 1 hingga langkah 3 di “Melepaskan [Hard Disk](#)”.
- 4 Lepaskan [keyboard](#).
- 5 Ikuti prosedur dari langkah 1 hingga langkah 7 di “Melepaskan [Sandaran Tangan](#)”.

Prosedur

- 1 Lepaskan tab yang menahan board I/O ke dasar komputer dan balikkan board I/O.
- 2 Angkat kait pengunci konektor dan gunakan tab penarik, lepaskan sambungan kabel board I/O dari board I/O.

3 Angkat board I/O dari dasar komputer.

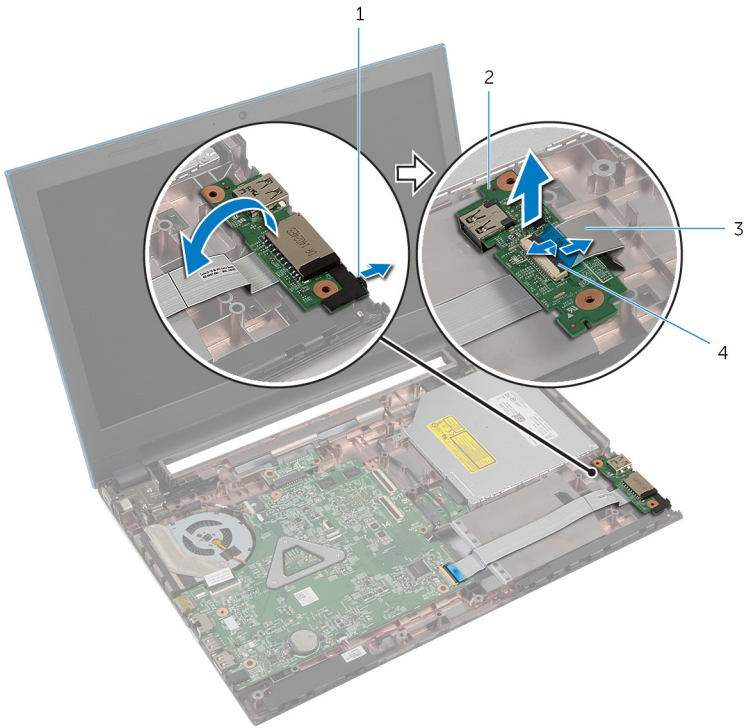

1 tab

3 kabel board I/O

2 panel I/O

4 kait konektor

Memasang Kembali Board I/O



PERINGATAN: Sebelum mengerjakan bagian dalam komputer, bacalah informasi keselamatan yang dikirimkan bersama komputer Anda dan ikuti langkah-langkah di [Sebelum Mengerjakan Bagian Dalam Komputer](#). Setelah mengerjakan bagian dalam komputer Anda, ikuti instruksi di [Setelah Mengerjakan Bagian Dalam Komputer](#). Untuk praktik terbaik tentang keselamatan lainnya, lihat home page Kepatuhan Regulatori di dell.com/regulatory_compliance.

Prosedur

- 1 Geser kabel board I/O ke dalam konektor board I/O dan tekan kait konektor untuk menahan kabel tersebut.
- 2 Balikkan board I/O dan masukkan board I/O ke tempatnya.

Langkah-langkah berikutnya

- 1 Ikuti prosedur dari langkah 3 hingga langkah 9 di "Memasang Kembali [Sandaran Tangan](#)".
- 2 Pasang kembali [keyboard](#).
- 3 Ikuti prosedur dari langkah 4 hingga langkah 6 di "Memasang Kembali [Hard Disk](#)".
- 4 Pasang kembali [penutup bawah](#).
- 5 Pasang kembali [baterai](#).

Melepaskan Board Konektor Drive Optik



PERINGATAN: Sebelum mengerjakan bagian dalam komputer, bacalah informasi keselamatan yang dikirimkan bersama komputer Anda dan ikuti langkah-langkah di [Sebelum Mengerjakan Bagian Dalam Komputer](#). Setelah mengerjakan bagian dalam komputer Anda, ikuti instruksi di [Setelah Mengerjakan Bagian Dalam Komputer](#). Untuk praktik terbaik tentang keselamatan lainnya, lihat home page Kepatuhan Regulatori di dell.com/regulatory_compliance.

Langkah-langkah sebelumnya

- 1 Lepaskan [baterai](#).
- 2 Lepaskan [penutup bawah](#).
- 3 Ikuti prosedur dari langkah 1 hingga langkah 3 di "Melepaskan [Hard Disk](#)".
- 4 Ikuti prosedur dari langkah 1 hingga langkah 2 di "Melepaskan [Drive Optik](#)".
- 5 Lepaskan [keyboard](#).
- 6 Ikuti prosedur dari langkah 1 hingga langkah 7 di "Melepaskan [Sandaran Tangan](#)".

Prosedur

- 1 Tutup display, lalu balik posisi komputer.
- 2 Lepaskan sambungan kabel antenna dari kartu nirkabel dan lepaskan kabel dari pemandu perutean pada dasar komputer.

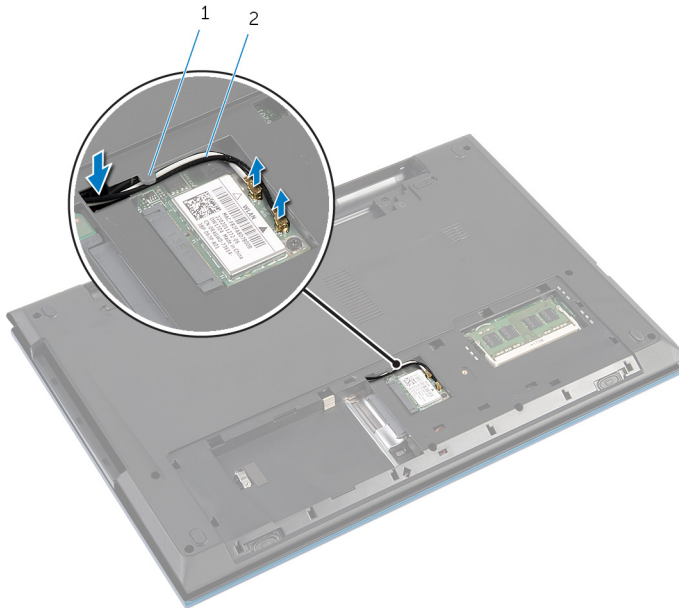

1 pemandu perutean

2 kabel antenna (2)

- 3 Balikkan komputer dan buka display sejauh mungkin.
- 4 Lepaskan kabel antenna dari slot pada dasar komputer dan lepaskan kabel dari board konektor drive optik.
- 5 Lepaskan sekrup yang menahan board konektor drive optik ke dasar komputer.
- 6 Geser board konektor drive optik untuk melepaskannya dari board sistem.

7 Angkat board konektor drive optik dari dasar komputer.

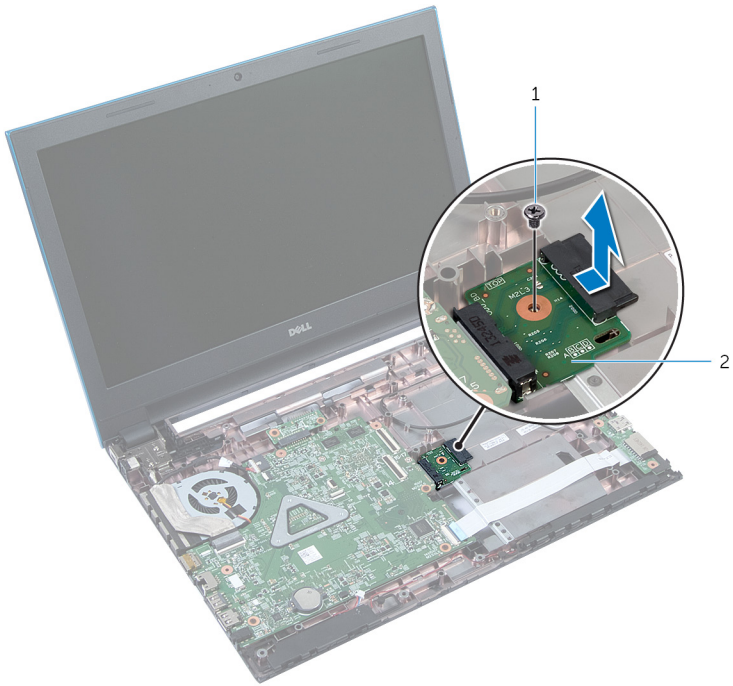

1 sekrup

2 board konektor drive optik

Memasang Kembali Board Konektor Drive Optik

 **PERINGATAN:** Sebelum mengerjakan bagian dalam komputer, bacalah informasi keselamatan yang dikirimkan bersama komputer Anda dan ikuti langkah-langkah di [Sebelum Mengerjakan Bagian Dalam Komputer](#). Setelah mengerjakan bagian dalam komputer Anda, ikuti instruksi di [Setelah Mengerjakan Bagian Dalam Komputer](#). Untuk praktik terbaik tentang keselamatan lainnya, lihat home page Kepatuhan Regulatori di dell.com/regulatory_compliance.

Prosedur

- 1 Geser board konektor drive optik ke dalam konektor board sistem.
- 2 Pasang kembali sekrup yang menahan board konektor drive optik ke dasar komputer.
- 3 Rutekan kabel antena pada board konektor drive optik dan geser kabel ke dalam slot pada dasar komputer.
- 4 Tutup display, lalu balik posisi komputer.
- 5 Rutekan kabel antena melalui pemandu perutean pada dasar komputer.
- 6 Sambungkan kabel antena ke kartu nirkabel. Lihat “Memasang Kembali [Kartu Nirkabel](#)”.

Langkah-langkah berikutnya

- 1 Ikuti prosedur dari langkah 3 hingga langkah 9 di “Memasang Kembali [Sandaran Tangan](#)”.
- 2 Pasang kembali [keyboard](#).
- 3 Ikuti prosedur dari langkah 4 hingga langkah 5 di “Memasang Kembali [Drive Optik](#)”.
- 4 Ikuti prosedur dari langkah 4 hingga langkah 6 di “Memasang Kembali [Hard Disk](#)”.
- 5 Pasang kembali [penutup bawah](#).
- 6 Pasang kembali [baterai](#).

Melepaskan Baterai Sel Berbentuk Koin

 **PERINGATAN:** Sebelum mengerjakan bagian dalam komputer, bacalah informasi keselamatan yang dikirimkan bersama komputer Anda dan ikuti langkah-langkah di [Sebelum Mengerjakan Bagian Dalam Komputer](#). Setelah mengerjakan bagian dalam komputer Anda, ikuti instruksi di [Setelah Mengerjakan Bagian Dalam Komputer](#). Untuk praktik terbaik tentang keselamatan lainnya, lihat home page Kepatuhan Regulatori di dell.com/regulatory_compliance.

 **PERHATIAN:** Melepaskan baterai sel berbentuk koin akan me-reset pengaturan BIOS ke pengaturan standar. Disarankan agar Anda mencatat pengaturan BIOS sebelum melepaskan baterai sel berbentuk koin tersebut.

Langkah-langkah sebelumnya

- 1 Lepaskan [baterai](#).
- 2 Lepaskan [penutup bawah](#).
- 3 Ikuti prosedur dari langkah 1 hingga langkah 3 di “Melepaskan [Hard Disk](#)”.
- 4 Lepaskan [keyboard](#).
- 5 Ikuti prosedur dari langkah 1 hingga langkah 7 di “Melepaskan [Sandaran Tangan](#)”.

Prosedur

Dengan menggunakan pencungkil plastik, cungkil keluar baterai sel koin secara perlahan dari soket baterai pada board sistem.

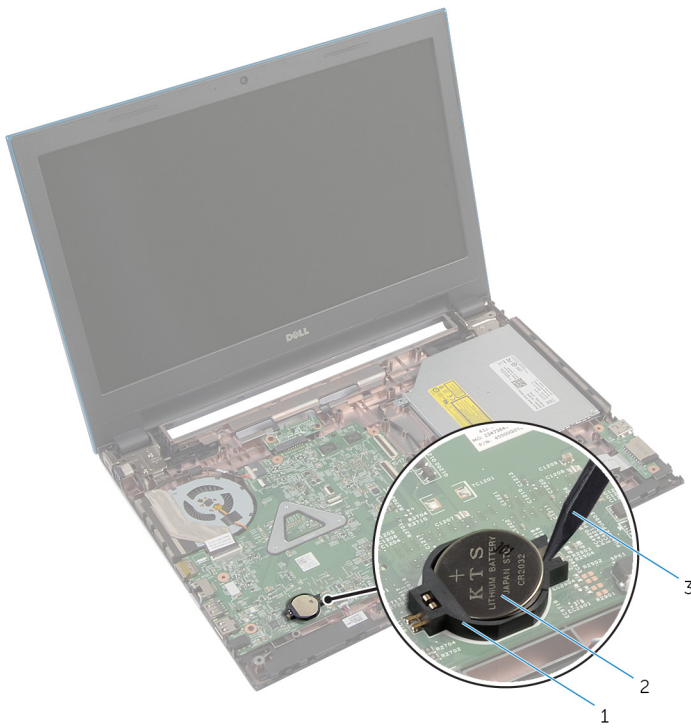

1 soket baterai
3 pencungkil plastik

2 baterai sel berbentuk koin

Memasang Kembali Baterai Sel Berbentuk Koin

 **PERINGATAN:** Sebelum mengerjakan bagian dalam komputer, bacalah informasi keselamatan yang dikirimkan bersama komputer Anda dan ikuti langkah-langkah di [Sebelum Mengerjakan Bagian Dalam Komputer](#). Setelah mengerjakan bagian dalam komputer Anda, ikuti instruksi di [Setelah Mengerjakan Bagian Dalam Komputer](#). Untuk praktik terbaik tentang keselamatan lainnya, lihat home page Kepatuhan Regulatori di dell.com/regulatory_compliance.

Prosedur

Dengan sisi positif menghadap ke atas, pasang baterai sel berbentuk koin pada soket baterai di board sistem.

Langkah-langkah berikutnya

- 1 Ikuti prosedur dari langkah 3 hingga langkah 9 di “Memasang Kembali [Sandaran Tangan](#)”.
- 2 Pasang kembali [keyboard](#).
- 3 Ikuti prosedur dari langkah 4 hingga langkah 6 di “Memasang Kembali [Hard Disk](#)”.
- 4 Pasang kembali [baterai](#).
- 5 Pasang kembali [penutup bawah](#).

Melepaskan Port Adaptor Daya

 **PERINGATAN:** Sebelum mengerjakan bagian dalam komputer, bacalah informasi keselamatan yang dikirimkan bersama komputer Anda dan ikuti langkah-langkah di [Sebelum Mengerjakan Bagian Dalam Komputer](#). Setelah mengerjakan bagian dalam komputer Anda, ikuti instruksi di [Setelah Mengerjakan Bagian Dalam Komputer](#). Untuk praktik terbaik tentang keselamatan lainnya, lihat home page Kepatuhan Regulatori di dell.com/regulatory_compliance.

Langkah-langkah sebelumnya

- 1 Lepaskan [baterai](#).
- 2 Lepaskan [penutup bawah](#).
- 3 Ikuti prosedur dari langkah 1 hingga langkah 3 di “Melepaskan [Hard Disk](#)”.
- 4 Lepaskan [keyboard](#).
- 5 Ikuti prosedur dari langkah 1 hingga langkah 7 di “Melepaskan [Sandaran Tangan](#)”.

Prosedur

- 1 Lepaskan sambungan kabel port adaptor daya dari board sistem.
- 2 Lepaskan kabel port adaptor daya dari pemandu perutean pada dasar komputer.

3 Angkat port adaptor daya bersama dengan kabelnya dari dasar komputer.

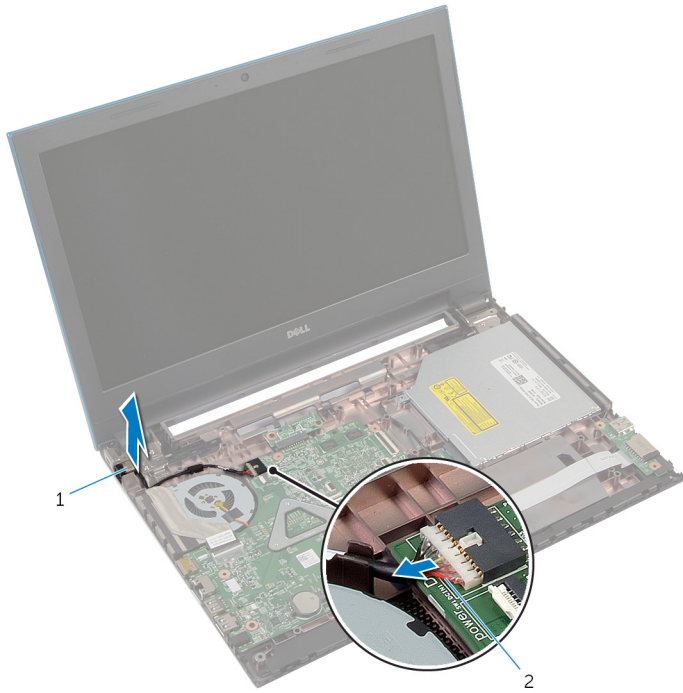

1 port adaptor daya

2 kabel port adaptor daya

Memasang Kembali Port Adaptor Daya



PERINGATAN: Sebelum mengerjakan bagian dalam komputer, bacalah informasi keselamatan yang dikirimkan bersama komputer Anda dan ikuti langkah-langkah di [Sebelum Mengerjakan Bagian Dalam Komputer](#). Setelah mengerjakan bagian dalam komputer Anda, ikuti instruksi di [Setelah Mengerjakan Bagian Dalam Komputer](#). Untuk praktik terbaik tentang keselamatan lainnya, lihat home page Kepatuhan Regulatori di dell.com/regulatory_compliance.

Prosedur

- 1 Tempatkan port adaptor daya di slot pada dasar komputer.
- 2 Rutekan kabel port adaptor daya melalui pemandu perutean pada dasar komputer.
- 3 Sambungkan kabel port adaptor daya ke board sistem.

Langkah-langkah berikutnya

- 1 Ikuti prosedur dari langkah 3 hingga langkah 9 di "Memasang Kembali [Sandaran Tangan](#)".
- 2 Pasang kembali [keyboard](#).
- 3 Ikuti prosedur dari langkah 4 hingga langkah 6 di "Memasang Kembali [Hard Disk](#)".
- 4 Pasang kembali [penutup bawah](#).
- 5 Pasang kembali [baterai](#).

Melepaskan Speaker

 **PERINGATAN:** Sebelum mengerjakan bagian dalam komputer, bacalah informasi keselamatan yang dikirimkan bersama komputer Anda dan ikuti langkah-langkah di [Sebelum Mengerjakan Bagian Dalam Komputer](#). Setelah mengerjakan bagian dalam komputer Anda, ikuti instruksi di [Setelah Mengerjakan Bagian Dalam Komputer](#). Untuk praktik terbaik tentang keselamatan lainnya, lihat home page Kepatuhan Regulatori di dell.com/regulatory_compliance.

Langkah-langkah sebelumnya

- 1 Lepaskan [baterai](#).
- 2 Lepaskan [penutup bawah](#).
- 3 Ikuti prosedur dari langkah 1 hingga langkah 3 di "Melepaskan [Hard Disk](#)".
- 4 Lepaskan [keyboard](#).
- 5 Ikuti prosedur dari langkah 1 hingga langkah 7 di "Melepaskan [Sandaran Tangan](#)".
- 6 Lepaskan [board I/O](#).

Prosedur

- 1 Lepaskan kabel speaker dari board sistem.
- 2 Perhatikan rute kabel speaker dan lepaskan kabel dari pemandu perutean pada dasar komputer.

3 Angkat speaker bersama dengan kabel speaker dari dasar komputer.



1 kabel speaker

2 speaker (2)

Memasang Kembali Speaker



PERINGATAN: Sebelum mengerjakan bagian dalam komputer, bacalah informasi keselamatan yang dikirimkan bersama komputer Anda dan ikuti langkah-langkah di [Sebelum Mengerjakan Bagian Dalam Komputer](#). Setelah mengerjakan bagian dalam komputer Anda, ikuti instruksi di [Setelah Mengerjakan Bagian Dalam Komputer](#). Untuk praktik terbaik tentang keselamatan lainnya, lihat home page Kepatuhan Regulatori di dell.com/regulatory_compliance.

Prosedur

- 1 Sejajarkan speaker menggunakan tiang penyejajar pada dasar komputer dan masukkan speaker ke dalam tempatnya.
- 2 Rutekan kabel speaker melalui pemandu perutean pada dasar komputer.
- 3 Sambungkan kabel speaker ke board sistem.

Langkah-langkah berikutnya

- 1 Pasang kembali [board I/O](#).
- 2 Ikuti prosedur dari langkah 3 hingga langkah 9 di "Memasang Kembali [Sandaran Tangan](#)".
- 3 Pasang kembali [keyboard](#).
- 4 Ikuti prosedur dari langkah 4 hingga langkah 6 di "Memasang Kembali [Hard Disk](#)".
- 5 Pasang kembali [penutup bawah](#).
- 6 Pasang kembali [baterai](#).

Melepaskan Board Sistem

 **PERINGATAN:** Sebelum mengerjakan bagian dalam komputer, bacalah informasi keselamatan yang dikirimkan bersama komputer Anda dan ikuti langkah-langkah di [Sebelum Mengerjakan Bagian Dalam Komputer](#). Setelah mengerjakan bagian dalam komputer Anda, ikuti instruksi di [Setelah Mengerjakan Bagian Dalam Komputer](#). Untuk praktik terbaik tentang keselamatan lainnya, lihat home page Kepatuhan Regulatori di dell.com/regulatory_compliance.

 **CATATAN:** Tag Servis komputer Anda disimpan di board sistem. Anda harus memasukkan Tag Servis ke dalam pengaturan sistem setelah Anda memasang kembali board sistem.

 **CATATAN:** Memasang kembali board sistem akan menghilangkan setiap perubahan yang telah Anda buat pada BIOS menggunakan Pengaturan Sistem. Anda harus membuat perubahan yang diinginkan kembali setelah Anda memasang kembali board sistem tersebut.

 **CATATAN:** Sebelum memutuskan sambungan kabel dari board sistem, catat lokasi konektor sehingga Anda dapat menyambungkannya kembali setelah Anda memasang kembali board sistem.

Langkah-langkah sebelumnya

- 1 Lepaskan [baterai](#).
- 2 Lepaskan [penutup bawah](#).
- 3 Lepaskan [modul memori](#).
- 4 Ikuti prosedur dari langkah 1 hingga langkah 3 di “Melepaskan [Hard Disk](#)”.
- 5 Ikuti prosedur dari langkah 1 hingga langkah 2 di “Melepaskan [Drive Optik](#)”.
- 6 Lepaskan [kartu nirkabel](#).
- 7 Lepaskan [keyboard](#).
- 8 Ikuti prosedur dari langkah 1 hingga langkah 7 di “Melepaskan [Sandaran Tangan](#)”.
- 9 Lepaskan [board konektor baterai](#).
- 10 Lepaskan [board konektor drive optik](#).

Prosedur

- 1 Lepaskan perekat yang menahan kabel display ke board sistem.
- 2 Angkat kait konektor dan lepaskan sambungan kabel display dan kabel board I/O dari board sistem.
- 3 Lepaskan sambungan kabel port adaptor daya dan kabel speaker dari board sistem.

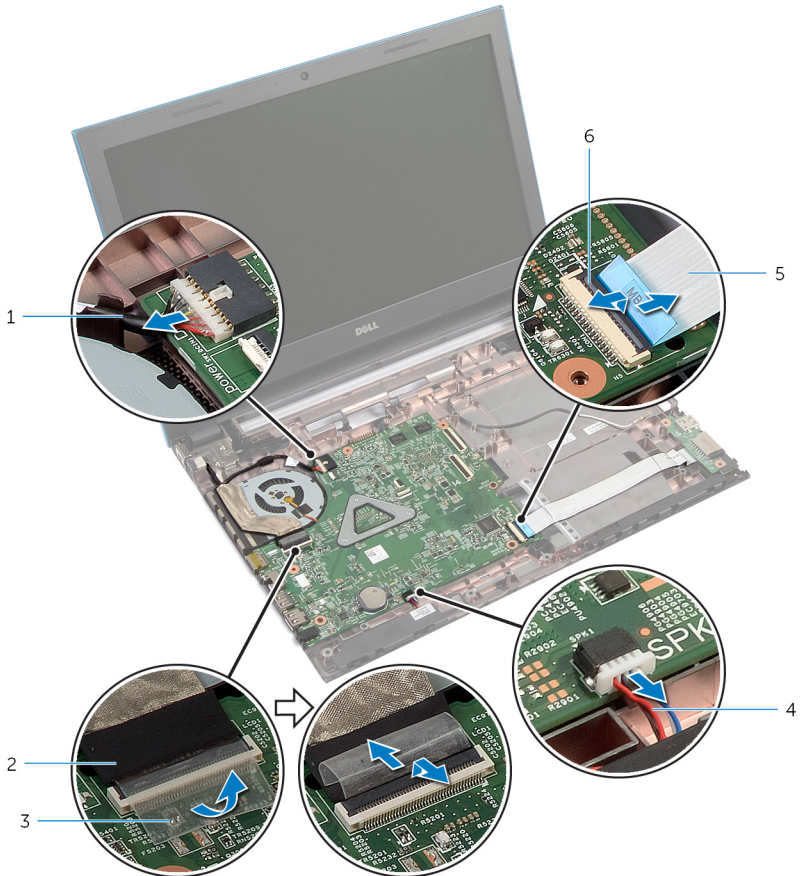

- | | | | |
|---|-------------------------|---|---------------|
| 1 | kabel port adaptor daya | 2 | kabel display |
| 3 | perekat | 4 | kabel speaker |
| 5 | kabel board I/O | 6 | kait konektor |

- 4 Lepaskan sekrup yang menahan board sistem ke dasar komputer.
- 5 Angkat board sistem dari dasar komputer.





1 board sistem

2 sekrup (3)

- 6 Ikuti prosedur dari langkah 1 hingga langkah 4 di "Melepaskan [Unit Pendingin](#)".

Memasang Kembali Board Sistem

 **PERINGATAN:** Sebelum mengerjakan bagian dalam komputer, bacalah informasi keselamatan yang dikirimkan bersama komputer Anda dan ikuti langkah-langkah di [Sebelum Mengerjakan Bagian Dalam Komputer](#). Setelah mengerjakan bagian dalam komputer Anda, ikuti instruksi di [Setelah Mengerjakan Bagian Dalam Komputer](#). Untuk praktik terbaik tentang keselamatan lainnya, lihat home page Kepatuhan Regulatori di dell.com/regulatory_compliance.

 **CATATAN:** Tag Servis komputer Anda disimpan di board sistem. Anda harus memasukkan Tag Servis ke dalam pengaturan sistem setelah Anda memasang kembali board sistem.

Prosedur



- 1 Ikuti prosedur dari langkah 1 hingga langkah 4 di "Memasang Kembali [Unit Pendingin](#)".
- 2 Sejajarkan lubang sekrup pada board sistem dengan lubang sekrup pada dasar komputer.
 -  **PERHATIAN:** Pastikan tidak ada kabel yang ditempatkan di bawah board sistem.
- 3 Pasang kembali sekrup yang menahan board sistem ke dasar komputer.
- 4 Sambungkan kabel port adaptor daya dan kabel speaker ke board sistem.
- 5 Geser kabel display dan kabel board I/O ke konektor board sistem dan tekan kait konektor untuk menahan kabel tersebut.
- 6 Rekatkan selotip yang menahan kabel display ke board sistem.

Langkah-langkah berikutnya

- 1 Pasang kembali [board konektor drive optik](#).
- 2 Pasang kembali [board konektor baterai](#).
- 3 Ikuti prosedur dari langkah 3 hingga langkah 9 di "Memasang Kembali [Sandaran Tangan](#)".
- 4 Pasang kembali [keyboard](#).
- 5 Pasang kembali [kartu nirkabel](#).

- 6** Ikuti prosedur dari langkah 4 hingga langkah 5 di “Memasang Kembali [Drive Optik](#)”.
- 7** Ikuti prosedur dari langkah 4 hingga langkah 6 di “Memasang Kembali [Hard Disk](#)”.
- 8** Pasang kembali [modul memori](#).
- 9** Pasang kembali [penutup bawah](#).
- 10** Pasang kembali [baterai](#).

Melepaskan Unit Pendingin

-  **PERINGATAN:** Sebelum mengerjakan bagian dalam komputer, bacalah informasi keselamatan yang dikirimkan bersama komputer Anda dan ikuti langkah-langkah di [Sebelum Mengerjakan Bagian Dalam Komputer](#). Setelah mengerjakan bagian dalam komputer Anda, ikuti instruksi di [Setelah Mengerjakan Bagian Dalam Komputer](#). Untuk praktik terbaik tentang keselamatan lainnya, lihat home page Kepatuhan Regulatori di dell.com/regulatory_compliance.
-  **PERINGATAN:** Unit pendingin bisa menjadi panas selama pengoperasian normal. Berikan waktu yang cukup bagi unit pendingin untuk menjadi dingin dulu sebelum Anda menyentuhnya.
-  **PERHATIAN:** Untuk memastikan pendinginan maksimum untuk prosesor tersebut, jangan sentuh area transfer panas pada unit pendingin. Minyak di kulit Anda dapat mengurangi kemampuan transfer panas dari gemuk termal tersebut.

Langkah-langkah sebelumnya

- 1 Lepaskan [baterai](#).
- 2 Lepaskan [penutup bawah](#).
- 3 Ikuti prosedur dari langkah 1 hingga langkah 3 di "Melepaskan [Hard Disk](#)".
- 4 Ikuti prosedur dari langkah 1 hingga langkah 2 di "Melepaskan [Drive Optik](#)".
- 5 Lepaskan [kartu nirkabel](#).
- 6 Lepaskan [keyboard](#).
- 7 Ikuti prosedur dari langkah 1 hingga langkah 7 di "Melepaskan [Sandaran Tangan](#)".
- 8 Lepaskan [board konektor baterai](#).
- 9 Lepaskan [board konektor drive optik](#).
- 10 Ikuti prosedur dari langkah 1 hingga langkah 5 di "Melepaskan [Board Sistem](#)".

Prosedur

CATATAN: Unit pendingin pada komputer Anda mungkin tampak berbeda bergantung pada konfigurasi yang Anda pesan.

- 1 Balikkan board sistem dan tempatkan pada permukaan yang rata dan bersih.
- 2 Secara berurutan (ditunjukkan pada unit pendingin), longgarkan sekrup penahan yang menahan unit pendingin ke board sistem.
- 3 Lepaskan kabel kipas dari board sistem.
- 4 Angkat unit pendingin dari board sistem.

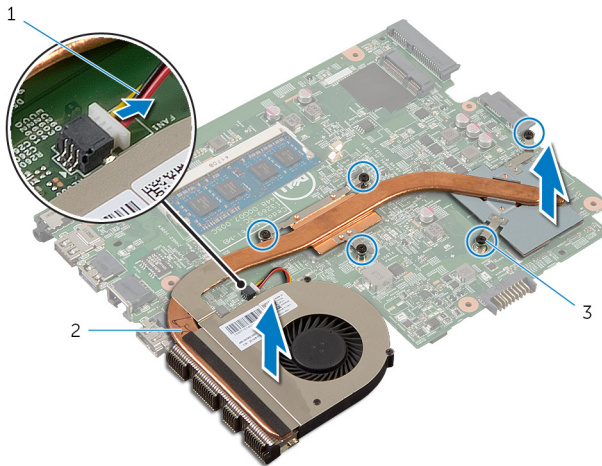

- | | | | |
|---|--------------------|---|----------------|
| 1 | kabel kipas | 2 | unit heat sink |
| 3 | sekrup penahan (5) | | |

Memasang Kembali Unit Pendingin

 **PERINGATAN:** Sebelum mengerjakan bagian dalam komputer, bacalah informasi keselamatan yang dikirimkan bersama komputer Anda dan ikuti langkah-langkah di [Sebelum Mengerjakan Bagian Dalam Komputer](#). Setelah mengerjakan bagian dalam komputer Anda, ikuti instruksi di [Setelah Mengerjakan Bagian Dalam Komputer](#). Untuk praktik terbaik tentang keselamatan lainnya, lihat home page Kepatuhan Regulatori di dell.com/regulatory_compliance.

 **PERHATIAN:** Kekeliruan dalam penempatan unit pendingin dapat merusak board sistem dan prosesor.

Prosedur

- 1 Sejajarkan lubang sekrup pada unit pendingin dengan lubang sekrup pada board sistem.
- 2 Secara berurutan (ditunjukkan pada unit pendingin), kencangkan sekrup pengikat yang menahan unit pendingin ke board sistem.
- 3 Sambungkan kabel kipas ke board sistem.
- 4 Balikkan board sistem.

Langkah-langkah berikutnya

- 1 Ikuti prosedur dari langkah 2 hingga langkah 6 di “Memasang Kembali [Board Sistem](#)”.
- 2 Pasang kembali [board konektor baterai](#).
- 3 Pasang kembali [board konektor drive optik](#).
- 4 Ikuti prosedur dari langkah 3 hingga langkah 9 di “Memasang Kembali [Sandaran Tangan](#)”.
- 5 Pasang kembali [keyboard](#).
- 6 Pasang kembali [kartu nirkabel](#).
- 7 Ikuti prosedur dari langkah 4 hingga langkah 5 di “Memasang Kembali [Drive Optik](#)”.
- 8 Ikuti prosedur dari langkah 4 hingga langkah 6 di “Memasang Kembali [Hard Disk](#)”.
- 9 Pasang kembali [penutup bawah](#).

10 Pasang kembali [baterai](#).

Melepaskan Unit Display



PERINGATAN: Sebelum mengerjakan bagian dalam komputer, bacalah informasi keselamatan yang dikirimkan bersama komputer Anda dan ikuti langkah-langkah di [Sebelum Mengerjakan Bagian Dalam Komputer](#). Setelah mengerjakan bagian dalam komputer Anda, ikuti instruksi di [Setelah Mengerjakan Bagian Dalam Komputer](#). Untuk praktik terbaik tentang keselamatan lainnya, lihat home page Kepatuhan Regulatori di dell.com/regulatory_compliance.

Langkah-langkah sebelumnya

- 1 Lepaskan [baterai](#).
- 2 Lepaskan [penutup bawah](#).
- 3 Ikuti prosedur dari langkah 1 hingga langkah 3 di "Melepaskan [Hard Disk](#)".
- 4 Ikuti prosedur dari langkah 1 hingga langkah 2 di "Melepaskan [Drive Optik](#)".
- 5 Lepaskan [keyboard](#).
- 6 Ikuti prosedur dari langkah 1 hingga langkah 7 di "Melepaskan [Sandaran Tangan](#)".
- 7 Lepaskan [port adaptor daya](#).

Prosedur

- 1 Tutup display, lalu balik posisi komputer.
- 2 Lepaskan sambungan kabel antena dari kartu nirkabel.

- 3 Lepaskan kabel antenna melalui pemandu perutean pada dasar komputer.

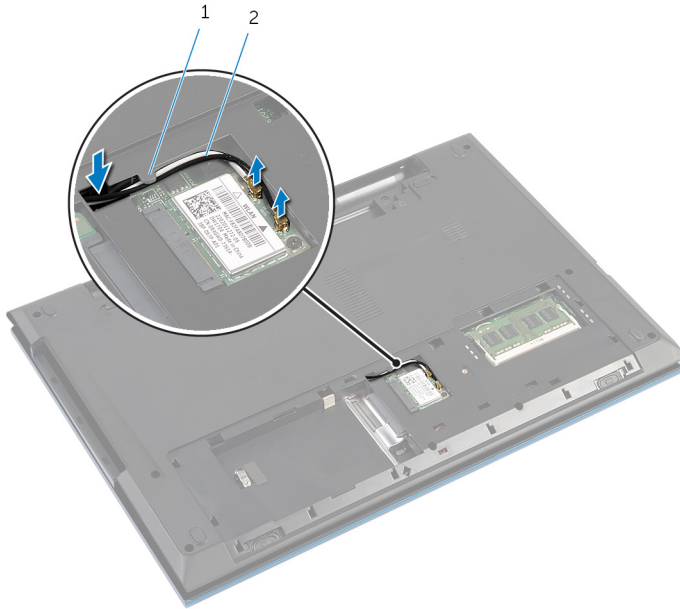

1 pemandu perutean

2 kabel antenna (2)

- 4 Balikkan komputer dan buka display sejauh mungkin.
- 5 Lepaskan kabel antenna dari slot pada dasar komputer.
- 6 Lepaskan perekat yang menahan kabel display ke board sistem.

- 7 Angkat kait konektor lalu lepaskan sambungan kabel display dari board sistem.



1 kabel display

2 perekat

3 kait konektor

- 8 Lepaskan sekrup yang menahan engsel display ke dasar komputer.
- 9 Perhatikan rute kabel antena dan lepaskan kabel dari pemandu perutean pada dasar komputer.

- 10** Lepaskan engsel display dari tab pada dasar komputer dan angkat unit display dari dasar komputer.

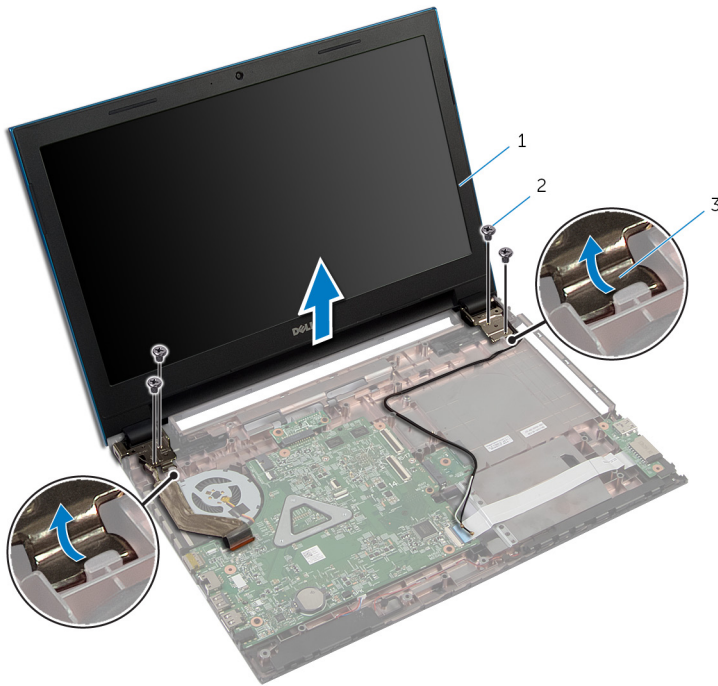

- 1 unit display
- 3 engsel display (2)

- 2 sekrup (4)

Memasang Kembali Unit Display

 **PERINGATAN:** Sebelum mengerjakan bagian dalam komputer, bacalah informasi keselamatan yang dikirimkan bersama komputer Anda dan ikuti langkah-langkah di [Sebelum Mengerjakan Bagian Dalam Komputer](#). Setelah mengerjakan bagian dalam komputer Anda, ikuti instruksi di [Setelah Mengerjakan Bagian Dalam Komputer](#). Untuk praktik terbaik tentang keselamatan lainnya, lihat home page Kepatuhan Regulatori di dell.com/regulatory_compliance.

Prosedur

- 1 Geser engsel display di bawah tab pada dasar komputer dan sejajarkan lubang sekrup pada engsel display dengan lubang sekrup pada dasar komputer.
- 2 Pasang kembali sekrup yang menahan engsel display tersebut ke dasar komputer .
- 3 Rutekan kabel antena melalui pemandu perutean pada dasar komputer.
- 4 Sambungkan kabel display ke board sistem.
- 5 Rekatkan selotip yang menahan kabel display ke board sistem.
- 6 Dorong kabel antena melalui slot di dasar komputer.
- 7 Tutup display, lalu balik posisi komputer.
- 8 Rutekan kabel antena melalui pemandu perutean pada dasar komputer.
- 9 Sambungkan kabel antena ke kartu nirkabel. Lihat "Memasang Kembali [Kartu Nirkabel](#)".
- 10 Balikkan komputer dan buka display sejauh mungkin.

Langkah-langkah berikutnya

- 1 Pasang kembali [port adaptor daya](#).
- 2 Ikuti prosedur dari langkah 3 hingga langkah 9 di "Memasang Kembali [Sandaran Tangan](#)".
- 3 Pasang kembali [keyboard](#).
- 4 Ikuti prosedur dari langkah 4 hingga langkah 5 di "Memasang Kembali [Drive Optik](#)".
- 5 Ikuti prosedur dari langkah 4 hingga langkah 6 di "Memasang Kembali [Hard Disk](#)".

- 6 Pasang kembali [penutup bawah](#).
- 7 Pasang kembali [baterai](#).

Melepaskan Bezel Display



PERINGATAN: Sebelum mengerjakan bagian dalam komputer, bacalah informasi keselamatan yang dikirimkan bersama komputer Anda dan ikuti langkah-langkah di [Sebelum Mengerjakan Bagian Dalam Komputer](#). Setelah mengerjakan bagian dalam komputer Anda, ikuti instruksi di [Setelah Mengerjakan Bagian Dalam Komputer](#). Untuk praktik terbaik tentang keselamatan lainnya, lihat home page Kepatuhan Regulatori di dell.com/regulatory_compliance.

Langkah-langkah sebelumnya



CATATAN: Instruksi ini hanya berlaku untuk laptop dengan display non-layar sentuh.

- 1 Lepaskan [penutup bawah](#).
- 2 Lepaskan [baterai](#).
- 3 Ikuti prosedur dari langkah 1 hingga langkah 3 di "Melepaskan [Hard Disk](#)".
- 4 Ikuti prosedur dari langkah 1 hingga langkah 2 di "Melepaskan [Drive Optik](#)".
- 5 Lepaskan [keyboard](#).
- 6 Ikuti prosedur dari langkah 1 hingga langkah 7 di "Melepaskan [Sandaran Tangan](#)".
- 7 Lepaskan [port adaptor daya](#).
- 8 Lepas [rakitan layar](#).

Prosedur

Dengan menggunakan ujung jari Anda, cangkil perlahan bagian pinggiran dalam dari bezel display dan angkat bezel display dari unit display.



1 bezel layar

Memasang Kembali Bezel Display

 **PERINGATAN:** Sebelum mengerjakan bagian dalam komputer, bacalah informasi keselamatan yang dikirimkan bersama komputer Anda dan ikuti langkah-langkah di [Sebelum Mengerjakan Bagian Dalam Komputer](#). Setelah mengerjakan bagian dalam komputer Anda, ikuti instruksi di [Setelah Mengerjakan Bagian Dalam Komputer](#). Untuk praktik terbaik tentang keselamatan lainnya, lihat home page Kepatuhan Regulatori di dell.com/regulatory_compliance.

Prosedur

 **CATATAN:** Instruksi ini hanya berlaku untuk laptop dengan display non-layar sentuh.

Sejajarkan bezel display dengan penutup belakang display dan tekan bezel display ke tempatnya secara perlahan.

Langkah-langkah berikutnya

- 1 Pasang kembali [unit display](#).
- 2 Pasang kembali [port adaptor daya](#).
- 3 Ikuti prosedur dari langkah 3 hingga langkah 9 di “Memasang Kembali [Sandaran Tangan](#)”.
- 4 Pasang kembali [keyboard](#).
- 5 Ikuti prosedur dari langkah 4 hingga langkah 5 di “Memasang Kembali [Drive Optik](#)”.
- 6 Ikuti prosedur dari langkah 4 hingga langkah 6 di “Memasang Kembali [Hard Disk](#)”.
- 7 Pasang kembali [penutup bawah](#).
- 8 Pasang kembali [baterai](#).

Melepaskan Panel Display

 **PERINGATAN:** Sebelum mengerjakan bagian dalam komputer, bacalah informasi keselamatan yang dikirimkan bersama komputer Anda dan ikuti langkah-langkah di [Sebelum Mengerjakan Bagian Dalam Komputer](#). Setelah mengerjakan bagian dalam komputer Anda, ikuti instruksi di [Setelah Mengerjakan Bagian Dalam Komputer](#). Untuk praktik terbaik tentang keselamatan lainnya, lihat home page Kepatuhan Regulatori di dell.com/regulatory_compliance.

Langkah-langkah sebelumnya

 **CATATAN:** Instruksi ini hanya berlaku untuk laptop dengan display non-layar sentuh.

- 1 Lepaskan [baterai](#).
- 2 Lepaskan [penutup bawah](#).
- 3 Ikuti prosedur dari langkah 1 hingga langkah 3 di “Melepaskan [Hard Disk](#)”.
- 4 Ikuti prosedur dari langkah 1 hingga langkah 2 di “Melepaskan [Drive Optik](#)”.
- 5 Lepaskan [keyboard](#).
- 6 Ikuti prosedur dari langkah 1 hingga langkah 7 di “Melepaskan [Sandaran Tangan](#)”.
- 7 Lepaskan [port adaptor daya](#).
- 8 Lepas [rakitan layar](#).
- 9 Lepaskan [bezel display](#).

Prosedur

- 1 Lepaskan sekrup yang menahan panel display ke penutup belakang display.
- 2 Angkat perlahan panel display, balikkan, dan letakkan di permukaan yang rata dan bersih.

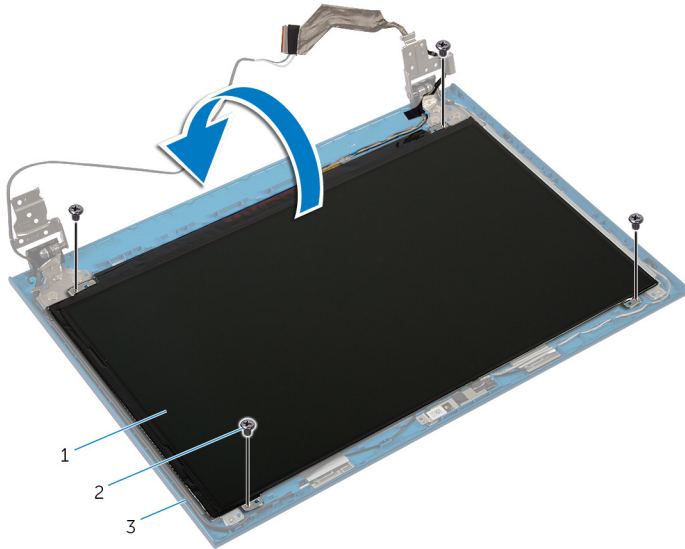

- | | | | |
|---|--------------------------|---|------------|
| 1 | panel display | 2 | sekrup (4) |
| 3 | penutup belakang display | | |

- 3 Lepaskan perekat yang menahan kabel display ke panel display.

- 4 Angkat kait konektor dan lepaskan sambungan kabel display dari panel display.

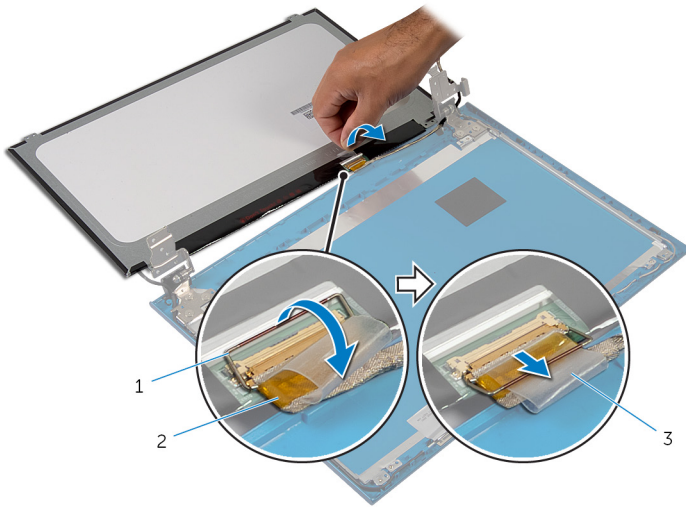

- 1 kait konektor
3 perekat

- 2 kabel display

Memasang Kembali Panel Display

 **PERINGATAN:** Sebelum mengerjakan bagian dalam komputer, bacalah informasi keselamatan yang dikirimkan bersama komputer Anda dan ikuti langkah-langkah di [Sebelum Mengerjakan Bagian Dalam Komputer](#). Setelah mengerjakan bagian dalam komputer Anda, ikuti instruksi di [Setelah Mengerjakan Bagian Dalam Komputer](#). Untuk praktik terbaik tentang keselamatan lainnya, lihat home page Kepatuhan Regulatori di dell.com/regulatory_compliance.

Prosedur

 **CATATAN:** Instruksi ini hanya berlaku untuk laptop dengan display non-layar sentuh.

- 1 Sambungkan kabel display ke panel display dan tekan kait konektor untuk menahan kabel tersebut.
- 2 Tempelkan perekat pada kabel display.
- 3 Letakkan perlahan panel display pada penutup belakang display tersebut.
- 4 Sejajarkan lubang sekrup di panel display dengan lubang sekrup di penutup belakang display.
- 5 Pasang kembali sekrup yang menahan panel display ke penutup belakang display.

Langkah-langkah berikutnya

- 1 Pasang kembali [bezel display](#).
- 2 Pasang kembali [unit display](#).
- 3 Pasang kembali [port adaptor daya](#).
- 4 Ikuti prosedur dari langkah 3 hingga langkah 9 di “Memasang Kembali [Sandaran Tangan](#)”.
- 5 Pasang kembali [keyboard](#).
- 6 Ikuti prosedur dari langkah 4 hingga langkah 5 di “Memasang Kembali [Drive Optik](#)”.
- 7 Ikuti prosedur dari langkah 4 hingga langkah 6 di “Memasang Kembali [Hard Disk](#)”.
- 8 Pasang kembali [penutup bawah](#).

9 Pasang kembali [baterai](#).

Melepaskan Engsel Display

 **PERINGATAN:** Sebelum mengerjakan bagian dalam komputer, bacalah informasi keselamatan yang dikirimkan bersama komputer Anda dan ikuti langkah-langkah di [Sebelum Mengerjakan Bagian Dalam Komputer](#). Setelah mengerjakan bagian dalam komputer Anda, ikuti instruksi di [Setelah Mengerjakan Bagian Dalam Komputer](#). Untuk praktik terbaik tentang keselamatan lainnya, lihat home page Kepatuhan Regulatori di dell.com/regulatory_compliance.

Langkah-langkah sebelumnya

 **CATATAN:** Instruksi ini hanya berlaku untuk laptop dengan display non-layar sentuh.

- 1 Lepaskan [baterai](#).
- 2 Lepaskan [penutup bawah](#).
- 3 Ikuti prosedur dari langkah 1 hingga langkah 3 di “Melepaskan [Hard Disk](#)”.
- 4 Ikuti prosedur dari langkah 1 hingga langkah 2 di “Melepaskan [Drive Optik](#)”.
- 5 Lepaskan [keyboard](#).
- 6 Ikuti prosedur dari langkah 1 hingga langkah 7 di “Melepaskan [Sandaran Tangan](#)”.
- 7 Lepaskan [port adaptor daya](#).
- 8 Lepas [rakitan layar](#).
- 9 Lepaskan [bezel display](#).

Prosedur

- 1 Lepaskan sekrup yang menahan engsel display ke penutup belakang display.
- 2 Angkat engsel display dari penutup belakang display.

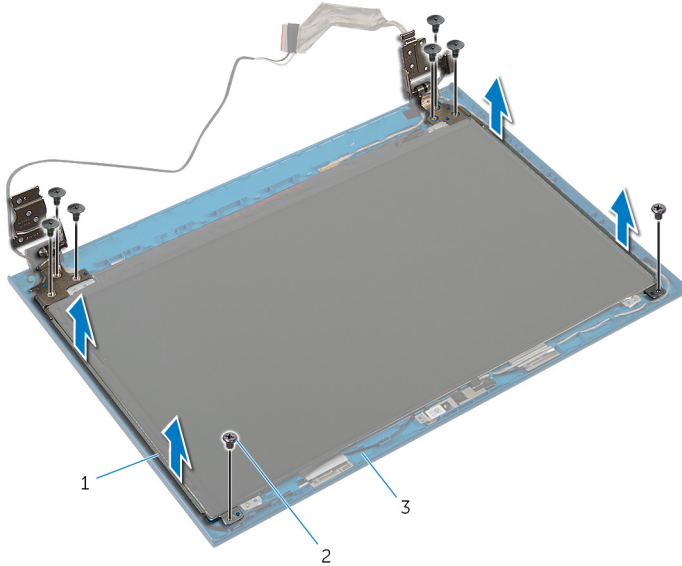

- | | |
|----------------------------|--------------|
| 1 engsel display (2) | 2 sekrup (8) |
| 3 penutup belakang display | |

Memasang Kembali Engsel Display

 **PERINGATAN:** Sebelum mengerjakan bagian dalam komputer, bacalah informasi keselamatan yang dikirimkan bersama komputer Anda dan ikuti langkah-langkah di [Sebelum Mengerjakan Bagian Dalam Komputer](#). Setelah mengerjakan bagian dalam komputer Anda, ikuti instruksi di [Setelah Mengerjakan Bagian Dalam Komputer](#). Untuk praktik terbaik tentang keselamatan lainnya, lihat home page Kepatuhan Regulatori di dell.com/regulatory_compliance.

Prosedur

 **CATATAN:** Instruksi ini hanya berlaku untuk laptop dengan display non-layar sentuh.

- 1 Sejajarkan lubang sekrup di engsel display dengan lubang sekrup di penutup belakang display.
- 2 Lepaskan sekrup yang menahan engsel display ke penutup belakang display .

Langkah-langkah berikutnya

- 1 Pasang kembali [bezel display](#).
- 2 Pasang kembali [unit display](#).
- 3 Pasang kembali [port adaptor daya](#).
- 4 Ikuti prosedur dari langkah 3 hingga langkah 9 di “Memasang Kembali [Sandaran Tangan](#)”.
- 5 Pasang kembali [keyboard](#).
- 6 Ikuti prosedur dari langkah 4 hingga langkah 5 di “Memasang Kembali [Drive Optik](#)”.
- 7 Ikuti prosedur dari langkah 4 hingga langkah 6 di “Memasang Kembali [Hard Disk](#)”.
- 8 Pasang kembali [penutup bawah](#).
- 9 Pasang kembali [baterai](#).

Melepaskan Kamera

 **PERINGATAN:** Sebelum mengerjakan bagian dalam komputer, bacalah informasi keselamatan yang dikirimkan bersama komputer Anda dan ikuti langkah-langkah di [Sebelum Mengerjakan Bagian Dalam Komputer](#). Setelah mengerjakan bagian dalam komputer Anda, ikuti instruksi di [Setelah Mengerjakan Bagian Dalam Komputer](#). Untuk praktik terbaik tentang keselamatan lainnya, lihat home page Kepatuhan Regulatori di dell.com/regulatory_compliance.

Langkah-langkah sebelumnya

 **CATATAN:** Instruksi ini hanya berlaku untuk laptop dengan display non-layar sentuh.

- 1 Lepaskan [baterai](#).
- 2 Lepaskan [penutup bawah](#).
- 3 Ikuti prosedur dari langkah 1 hingga langkah 3 di “Melepaskan [Hard Disk](#)”.
- 4 Ikuti prosedur dari langkah 1 hingga langkah 2 di “Melepaskan [Drive Optik](#)”.
- 5 Lepaskan [keyboard](#).
- 6 Ikuti prosedur dari langkah 1 hingga langkah 3 di “Melepaskan [Sandaran Tangan](#)”.
- 7 Lepaskan [port adaptor daya](#).
- 8 Lepas [rakitan layar](#).
- 9 Lepaskan [bezel display](#).

Prosedur

- 1 Secara perlahan cangkik modul kamera dari penutup belakang display.
- 2 Angkat modul kamera dengan cara memiringkannya dan lepaskan dari bawah tab pada penutup belakang display.

3 Lepaskan kabel kamera dari modul kamera.

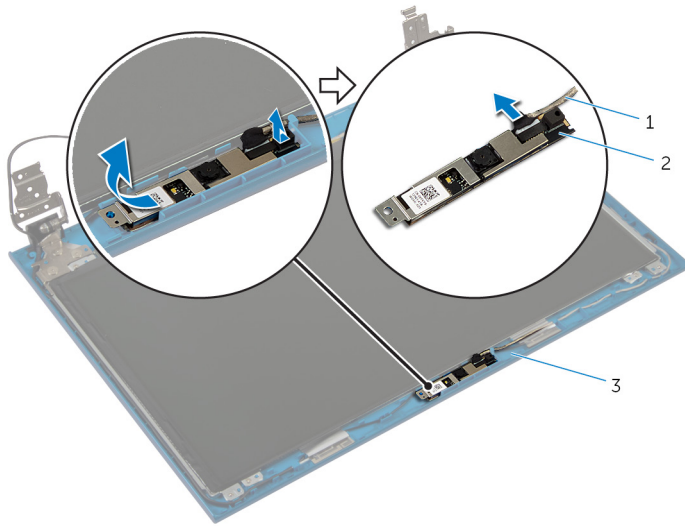

1 kabel kamera

2 modul kamera

3 penutup belakang display

Memasang Kembali Kamera



PERINGATAN: Sebelum mengerjakan bagian dalam komputer, bacalah informasi keselamatan yang dikirimkan bersama komputer Anda dan ikuti langkah-langkah di [Sebelum Mengerjakan Bagian Dalam Komputer](#). Setelah mengerjakan bagian dalam komputer Anda, ikuti instruksi di [Setelah Mengerjakan Bagian Dalam Komputer](#). Untuk praktik terbaik tentang keselamatan lainnya, lihat home page Kepatuhan Regulatori di dell.com/regulatory_compliance.

Prosedur



CATATAN: Instruksi ini hanya berlaku untuk laptop dengan display non-layar sentuh.

- 1 Sambungkan kabel kamera ke modul kamera.
- 2 Geser kamera ke bawah tab pada penutup belakang display dan lekatkan modul kamera ke penutup belakang display.

Langkah-langkah berikutnya

- 1 Pasang kembali [bezel display](#).
- 2 Pasang kembali [unit display](#).
- 3 Pasang kembali [port adaptor daya](#).
- 4 Ikuti prosedur dari langkah 3 hingga langkah 9 di "Memasang Kembali [Sandaran Tangan](#)".
- 5 Pasang kembali [keyboard](#).
- 6 Ikuti prosedur dari langkah 4 hingga langkah 5 di "Memasang Kembali [Drive Optik](#)".
- 7 Ikuti prosedur dari langkah 4 hingga langkah 6 di "Memasang Kembali [Hard Disk](#)".
- 8 Pasang kembali [penutup bawah](#).
- 9 Pasang kembali [baterai](#).

Menjalankan Flashing BIOS



Anda mungkin perlu melakukan flash (pembaruan) pada BIOS ketika pembaruan tersedia atau setelah memasang kembali board sistem. Untuk menjalankan flashing BIOS:

- 1 Hidupkan komputer.
- 2 Kunjungi **dell.com/support**.
- 3 Jika Anda memiliki Tag Servis komputer Anda, ketikkan Tag Servis komputer tersebut dan klik **Submit** (Ajukan).
Jika Anda tidak mengetahui Tag Servis komputer Anda, klik **Detect My Product** (Deteksi Produk Saya) agar Tag Servis Anda terdeteksi secara otomatis.
 **CATATAN:** Jika Tag Servis tidak terdeteksi secara otomatis, pilih produk Anda di bawah kategori produk.
- 4 Klik **View Drivers and Downloads** (Lihat Driver dan Unduhan).
- 5 Klik **View All Drivers** (Lihat Semua Driver).
- 6 Dalam drop-down **Operating System** (Sistem Operasi), pilih sistem operasi yang terpasang pada komputer Anda.
- 7 Klik **BIOS**.
- 8 Klik **Download File** (Unduh File) untuk mengunduh versi BIOS terbaru untuk komputer Anda.
- 9 Pada halaman berikutnya, pilih **Single-file download** (Unduh file tunggal) dan klik **Continue (Lanjutkan)**.
- 10 Simpan file dan setelah unduhan selesai, navigasikan ke folder tempat Anda menyimpan file update BIOS tersebut.
- 11 Klik dua kali pada ikon file pembaruan BIOS tersebut lalu ikuti petunjuk yang ditampilkan pada layar.

Mendapatkan Bantuan dan Menghubungi Dell



Sumber Daya Bantuan Mandiri

Anda bisa mendapatkan informasi dan bantuan tentang produk dan layanan Dell dengan menggunakan sumber daya bantuan mandiri online ini:

Informasi Bantuan Mandiri	Opsi Bantuan Mandiri
Mengakses Bantuan Windows	Windows 8 — Buka bilah Cari, ketikkan Bantuan dan Dukungan di dalam kotak pencarian dan tekan <Enter>. Windows 7 — Klik Mulai  → Bantuan dan Dukungan .
Informasi tentang produk dan layanan Dell.	Lihat dell.com
Informasi pemecahan masalah, panduan pengguna, petunjuk pengaturan, spesifikasi produk, blog bantuan teknis, driver, pembaruan perangkat lunak, dan lain sebagainya	Lihat dell.com/support
Informasi tentang Microsoft Windows 8	Lihat dell.com/windows8
Informasi tentang Microsoft Windows 7	Klik Mulai  → Semua Program → Dokumentasi Bantuan Dell
Pelajari tentang sistem operasi Anda, pengaturan dan cara penggunaan komputer Anda, pencadangan data, diagnostik, dan lain sebagainya.	Lihat <i>Me and My Dell</i> di dell.com/support/manuals .

Menghubungi Dell

Untuk menghubungi Dell mengenai penjualan, dukungan teknis, atau masalah layanan pelanggan, lihat **dell.com/contactdell**.

-  **CATATAN:** Ketersediaan bervariasi tergantung negara dan produk, dan beberapa layanan mungkin tidak tersedia di negara Anda.
-  **CATATAN:** Jika Anda tidak memiliki sambungan internet aktif, Anda dapat menemukan informasi kontak pada faktur pembelian, slip kemasan, tagihan, atau katalog produk Dell.